

MOLOK[®]

PART OF **SULO** GROUP



Det effektive og bærekraftige systemet for oppsamling under bakken

Molok[®] Classic og Domino

Tenk økonomi, trivsel og miljø når du planlegger avfallsløsningen!



EnviroPac[®]

PART OF **SULO** GROUP



Molok® – ledende innen bærekraft

Våre produkter har EPD-sertifikat

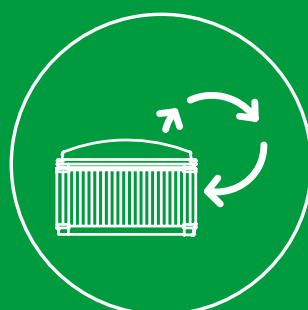

Vi benytter gjenvunnet materiale i for eksempel lokk, løftesekker og paneler

Færre tømminger sammenlignet med standard avfallsbeholdere innebærer redusert utslipp av CO₂

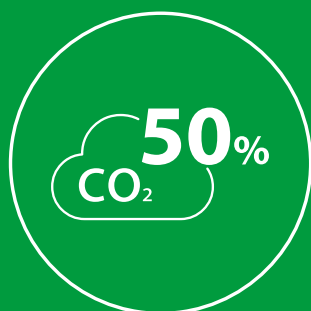

Kontinuerlig fokus og beregninger på fot-avtrykket gir reduserte utslipp av CO₂

Over 30 års livssyklus takket være bærekraftig design



Helt lukket konstruksjon gir ingen tilførsel til grunnvannet



Mindre støy ved tømming gir triveligere miljø

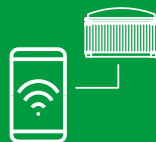

Installasjon av digital kommunikasjon kan øke innsamlingseffekten betydelig og redusere utslippet av CO₂



Vi følger ISO-standardene for kvalitet og miljø

Geniale oppfinnelser er ofte enkle



Rasjonelle løsninger til innsamling, sortering og gjenvinning av avfall

Molok nedgravde avfallsbeholdere er et modulsystem for montering delvis under bakken. Dette medfører opptil 90 % færre tømminger sammenlignet med standard 2- og 4-hjuls avfallsbeholdere. Moloksystemet gir reduserte utslipp av CO₂ og vil være det rimeligste alternativet på sikt.

1

Den vertikale konstruksjonen reduserer bruken av areal

60 % av beholderkapasiteten er under bakken. Dette gir mer plass til annet bruk. I tillegg medfører tyngdekraften at avfallet ytterligere komprimeres.

2

Svalheten i jordlaget holder lukten under kontroll

Svalheten bremser aktiviteten til bakterier og minimerer dårlig lukt. Det eldste avfallet dekkes stadig av nyere avfall.

3

Effektiv og ergonomisk tømming

Avfallsområdet blir renere og tryggere med færre hentinger fra renovasjonsbilene. Takket være stor kapasitet krever Molok opp til 30 % færre tømminger, og tømming med kran er trygt og raskt. Tømming av Molok gir også mindre arbeidsbelastning for renovasjonspersonalet.

4

Enkel og trygg å bruke

Lokket er lett og uanstrengt å løfte. En mekanisme holder det oppe, slik at begge hendene er frie og tømmingen går enkelt. Lås på lokket kan installeres, slik at ikke uvedkommende får tilgang.

5

Designet for å tilpasses

Hver beholder kan deles inn i to eller tre rom avhengig av modell og størrelse på beholder. Dette gjør det mulig å samle inntil seks ulike typer avfall med en enkelt beholder. Løsningen bidrar til å utnytte plassen mer effektivt. Måten beholderen er delt inn på, kan endres igjen på et senere tidspunkt.

Molok®Domino



Den kvadratiske Molok®Domino

er et innsamlingsystem som består av flere moduler som kan tilpasses hverandre. Avhengig av type beholder produseres de av enten fiberarmert betong eller HD polyetylen. Domino tar 75% mindre areal sammenlignet med vanlige standard avfallsbeholdere.



Molok® Classic



Den klassiske runde modellen for mange ulike miljøer og steder. Beholderen er laget av HD polytylen. Standard lokk er produsert i minimum 70 % gjenvunnet HDPE plast.

Bruker opptil 75 % mindre areal sammenlignet med standard avfallsbeholdere

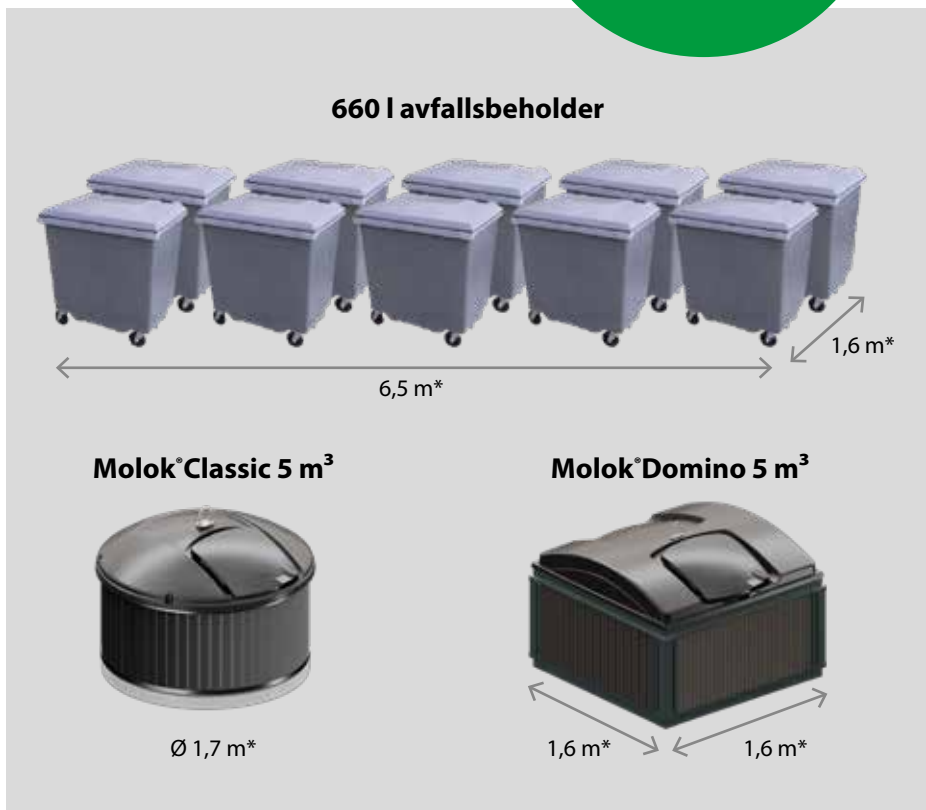

* NB! Størrelsene er veiledende.

Molok® Domino Produktfamilie



Molok® Domino

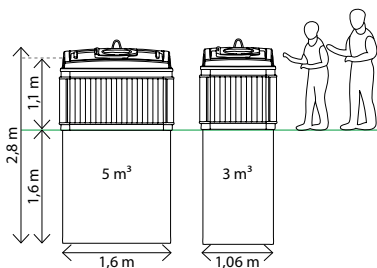

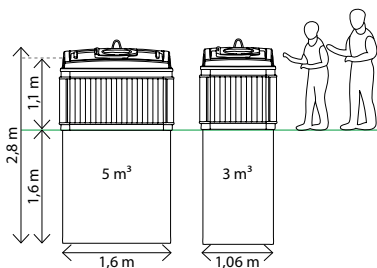
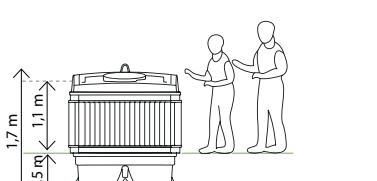
	Kapasitet	Alternativ inndeling	Innkaståpning	Løfteutstyr	Tilleggsinformasjon
Molok® Domino 	5 m³	1/1	500 x 500 mm	Løftesekk Forsterket løftesekk for glass og metall	Beholder i fiberarmert betong
	2,4 m ³	1/2	430 x 370 mm	Løftesekk: KS1/1 eller 2/3, BioSystem beholdere KS 1/2, 1/3 eller 1/6, f.eks. for oppsamling av matavfall	
	3,2 m ³	2/3	500 x 500 mm		
	1,6 m ³	1/3	290 x 390 mm		
3 m³	1/1	500 x 500 mm	500 x 500 mm		
		1/2	290 x 390 mm		
Molok® Domino Plus 	3 m³	1/1	500 x 500 mm	Løftesekk Forsterket løftesekk for glass og metall	Beholder i HD-polyetylen
	1,5 m ³	1/2	430 x 370 mm	Beholder KS 1/3 Topp eller 2 x KS 1/6 Topp	1/3 er alltid KS 1/3 Topp/2xKS 1/6 topp med beholder
	2,2 m ³	2/3	500 x 500 mm		
	0,5 m ³	1/3	290 x 390 mm		

NB! Størrelsen på betongelementet inkluderer ikke rammen. Størrelsene er veiledende.

MolokDomino Light

MolokDomino Plus

MolokDomino oppsamling under bakken

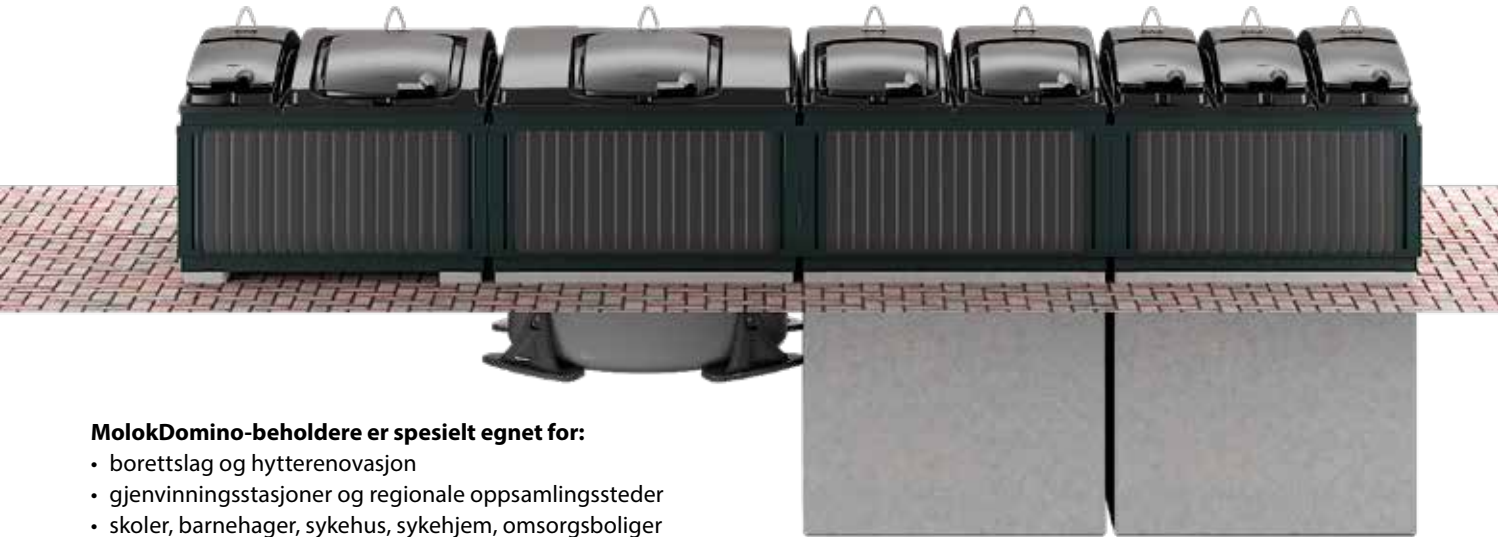
MolokDomino-beholdere er spesielt egnet for:

- borettslag og hytterrenovasjon
- gjenvinningsstasjoner og regionale oppsamlingssteder
- skoler, barnehager, sykehus, sykehjem, omsorgsboliger
- hoteller, kjøpesentre, treningssentre, idrettsanlegg
- havner, strender, rasteplasser, gravlunder, campingplasser

	Kapasitet	Alternativ inndeling	Innkaståpning	Løfteutstyr	Tilleggsinformasjon
Molok®Domino Light 	2 m³ 1 m ³ 1,5 m ³ 0,5 m ³	1/1 1/2 2/3 1/3	500 x 500 mm 430 x 370 mm 500 x 500 mm 290 x 390 mm	Løftesekk Forsterket løftesekk for glass og metall	Beholder i HD-polyetylen 1/3 alltid med BinSystem 500 D Topp

NB! Størrelsen på beholderhuset inkluderer ikke rammen. Størrelsene er veiledende.

Molok® Domino Tilpasningsevne og fleksibilitet

Trommelokk

Trommelokkets låsefunksjon lar deg kontrollere hvem som bruker beholderen. Et trommelokk med elektrisk lås gjør det mulig å overvåke oppsamling, holde oversikt over avfallsmengden og optimalisere fakturering. Trommelokkene er produsert i HDPE.

Åpning

Åpning kan tilpasses type avfall, her vist for papp/papir.



En stasjon med
tre enheter kan
deles inn på opptil

343
måter

Det er enkelt å øke oppsamlingskapasiteten på et senere tidspunkt med overflatebeholderen **MolokDomino Light**.

Standardlokk

Forskjellige hovedlokkstørrelser og oppsamlingsvolumer for forskjellige avfallstyper, for eksempel restavfall, papir, plast, glass, metall, papp og bioavfall.

Tilpasningsevne og fleksibilitet

- Fleksibel dimensjonering av oppsamlingskapasitet
- Inndelingen kan enkelt endres når oppsamlingsbehovet endres

Endrede behov

1/1



1/2 + 1/2



1/3 + 2/3



Den perfekte løsningen for matavfall

Modulene kan enkelt deles for å tilpasse kapasiteten etter behov. Modulene kan også deles inn senere.

Trommelalternativer



35 liter HDPE
60 liter HDPE (standard)
80 liter Aluminium

Service Luke som standard



- plassert bak lokket
- for visuell inspeksjon
- utstyrt med "Trekantlås"

Løftelukk



Brukervennlig løftelukk på trommelinnkastet. Magnetisk lås holder lokket åpent når avfallet legges i beholderen.

Molok® Domino Løfteutstyr

- Tømming med 1-krok - 2 krok - Kinshofer
- Korrosjons-, løsningsmiddel- og oljebestandig
- Stille under tømming, men fortsatt robust

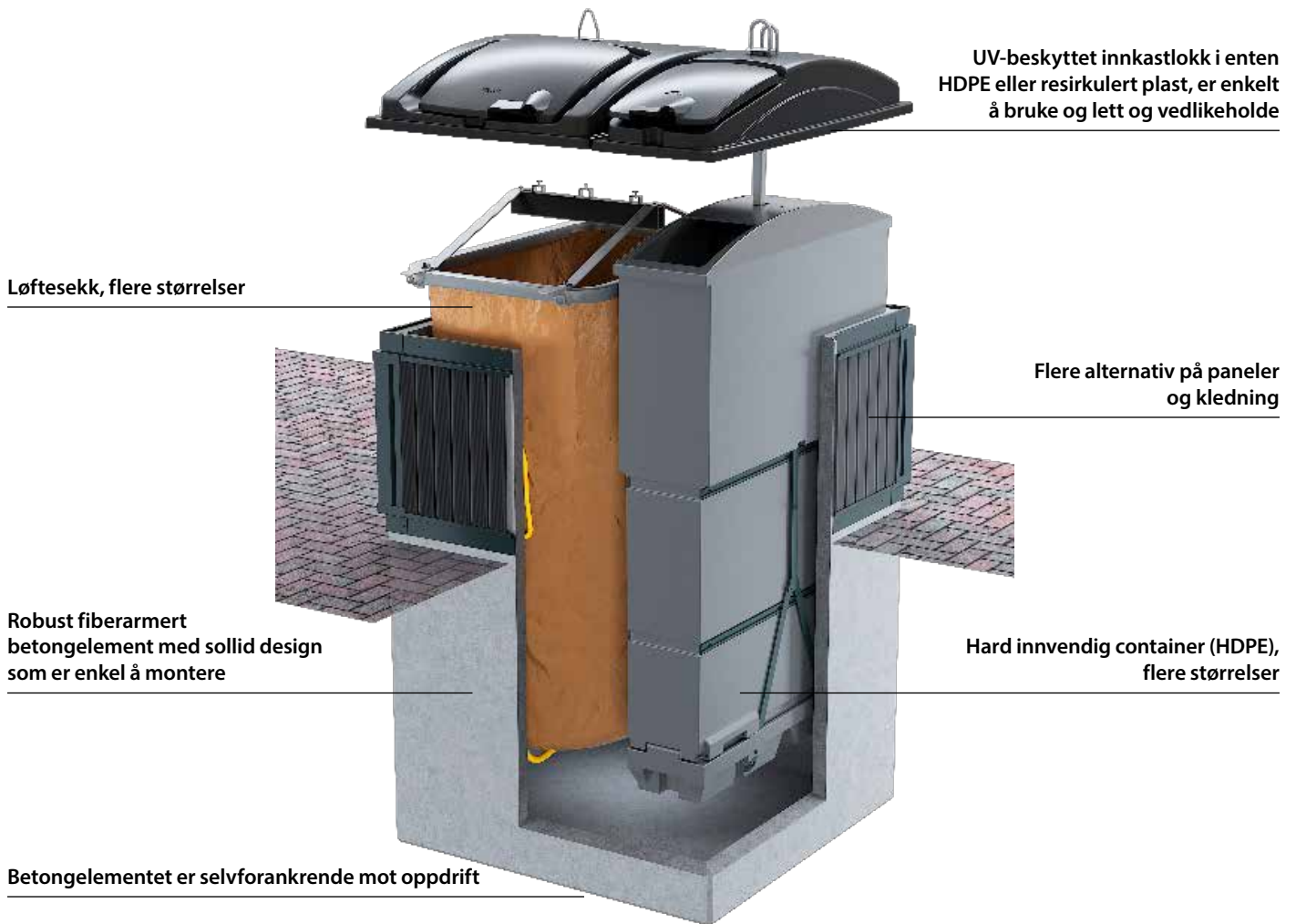

Funksjoner til hard innercontainer



Rist for å skille væsker fra faste stoffer. Dette hindrer lekkasje av væsker i nærrområde og i betongdelen.

Løftesystemer

Kinshofer



2-krok



1-krok





Molok® Domino Tilbehør

Lokkalternativer

Standard lokk er produsert i minimum 70 % gjenvunnet plast. Standard farge er sort. Andre alternativ på lokk, se side 16.



Standardlokk



Lokk med innkastslisse



Trommelokk

Eksempler på alternativ inndeling med løftesekker og/eller harde innercontainere

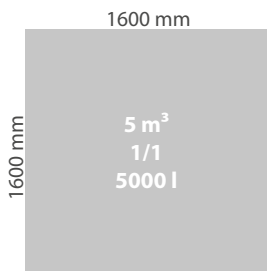

MolokDomino 5 m³ 1/1

- For restavfall, papir, papp, plastemballasje og tekstiler

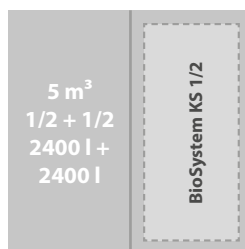

MolokDomino 5 m³ delt 1/2 + 1/2

- For restavfall, papir, papp og plastemballasje
- Oppsamling av matavfall 2 000 l

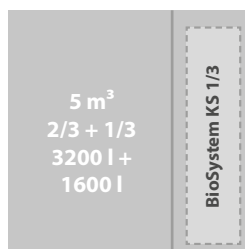

MolokDomino 5 m³ delt 2/3 + 1/3

- For restavfall, papir, papp, metall, glass, tekstiler og plastemballasje
- Oppsamling av matavfall 1 000 l

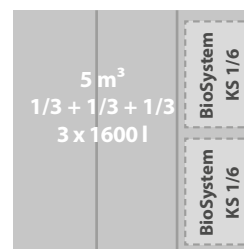

MolokDomino 5 m³ delt 1/3 + 1/3 + 1/3

- For restavfall, papir, metall og glass
- Oppsamling av matavfall 1 000 l eller 2 x 500 l

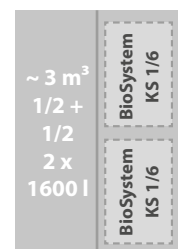

MolokDomino 3 m³ delt 1/2 + 1/2

- For restavfall, papir, metall, glass, matavfall
- Oppsamling av matavfall 1 000 l eller 2 x 500 l



Løftealternativ for sekker og beholdere

Løftesekker

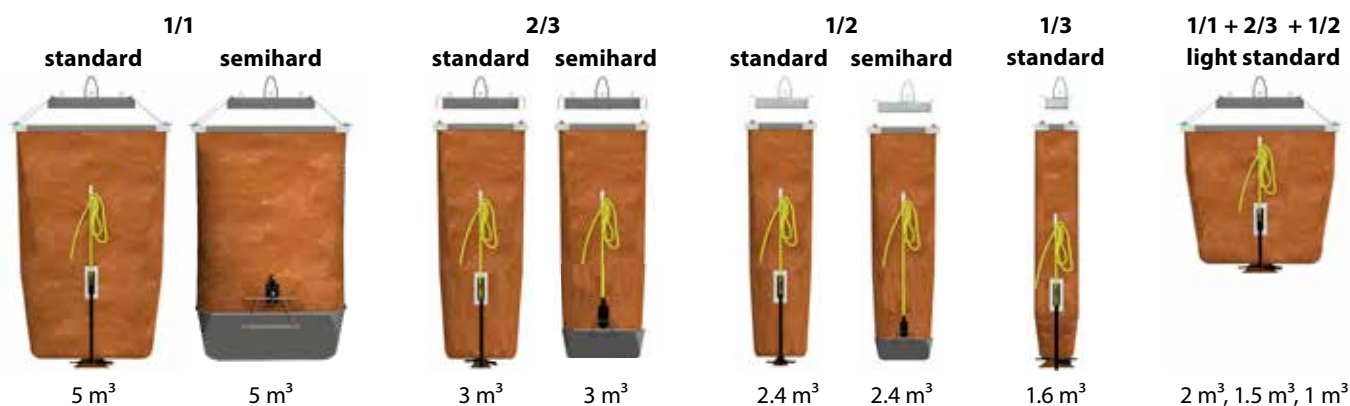

Løftebeholdere

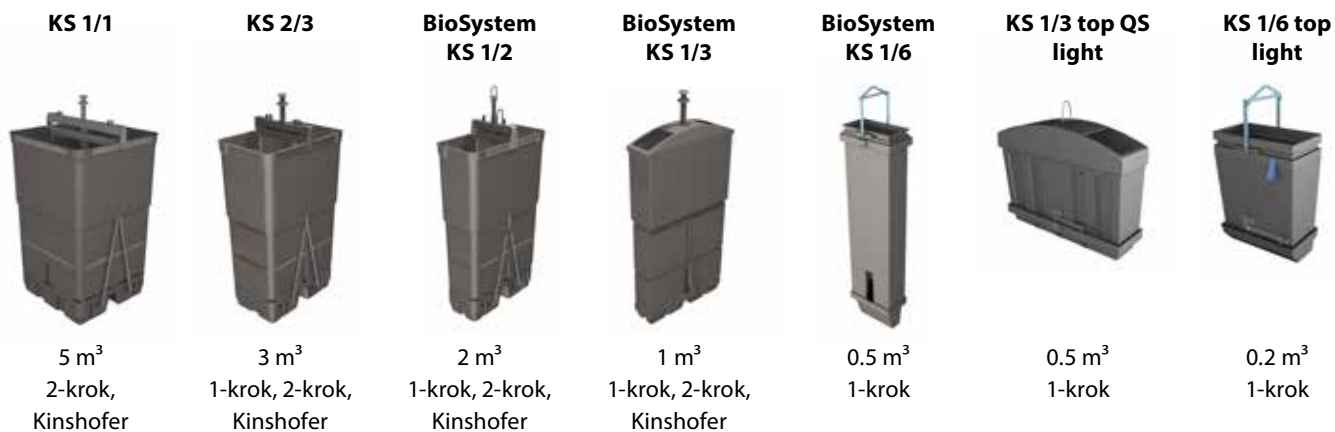

Molok® Classic Produktfamilie



	Kapasitet	Alternativ inndeling	Innkaståpning	Løfteutstyr	Tilleggsinformasjon
Molok® Classic 5 m³ 	5 m³ 2,4 m ³	1/1 1/2	Min. åpningsstørrelse 100 x 350 mm, maks. Ø 600 mm	Løftesekk Forsterket løftesekk for glass og metall Løftebeholder KSS5	Restavfall, papir, papp + plastemballasje
Molok® Classic 3 m³ 	3 m³		Min. åpningsstørrelse 100 x 350 mm, maks. Ø 450 mm	Løftesekk Forsterket løftesekk for glass og metall Løftebeholder KSS3	Restavfall, papir, papp, metall og glass + plastemballasje
Molok® Classic 1,3 m³ 	1,3 m³		Min. åpningsstørrelse 60 x 265 mm, maks. Ø 300 mm	Løftesekk Forsterket løftesekk for glass og metall BioSystem KS 800/1300 for oppsamling av bioavfall	Restavfall, glass, metall og matavfall

NB! Størrelsen på beholderhuset inkluderer ikke rammen. Størrelsene er veiledende.

MolokClassic oppsamling under bakken

MolokClassic Plus

MolokClassic Light

Molok[®] -produkter benyttes på tusenvis av steder

- borettslag og hytterrenovasjon
- skoler, barnehager, sykehus, omsorgsboliger, sykehjem og hoteller
- resirkulering og regionale oppsamlingssteder
- idrettsanlegg, sportssentre, kjøpesentre
- havner, strender, rasteplasser, gravlunder og campingplasser

	Kapasitet	Alternativ inndeling	Innkaståpning	Løfteutstyr	Tilleggsinformasjon
Molok[®]Classic 800 l 	800 l		Min. åpningsstørrelse Ø 170 mm, maks. Ø 250 mm	Løftesekk Forsterket løftesekk for glass og metall BioSystem KS 500/800 Beholder for av matavfall	Restavfall, glass, metall og matavfall
Molok[®]Classic Plus 	3 m ³ 1,4 m ³	1/1 1/2	Min. åpningsstørrelse 100 x 350 mm, maks. Ø 600 mm	Løftesekk	Restavfall, papir, metall og glass
Molok[®]Classic Light 	2 m ³ 1 m ³	1/1 1/2	Min. åpningsstørrelse 100 x 350 mm, maks. Ø 600 mm	Løftesekk Forsterket løftesekk for glass og metall	Restavfall, papir, metall og glass

NB! Størrelsen på beholderhuset inkluderer ikke rammen. Størrelsene er veiledende.

Molok® Classic Tilbehør

Lokkalternativer



Standard lokk



Vertikalt lokk m/stor
åpning (5 m³ og 1,3 m³)



Vertikalt lokk m/begrenset
innkast (5 m³ og 1,3 m³)



Vertikalt lokk m/to innkast



Trommelokk
(5 m³ og 3 m³)

Standard lokk er produsert i minimum 70 % gjenvunnet plast. Fargen er sort. Andre farger på lokk, se side 16.

Molok® Trommelokk

- Trommelokk for 5 m³ og 3 m³ Molok Classic-beholdere
- Laget av HD polyethylene, som har lang levetid og enkelt vedlikehold
- Størrelsen på en standardtrommel er 60 l. Også tilgjengelig 35 l og 80 l tromler
- Lokket kan låses med en mekanisk lås eller en elektrisk tilgangskontroll
- Det brukervennlige innkastlokket er utstyrt med magnetisk lås som holder lokket åpent når avfall plasseres i beholderen. Låsefunksjon gir sikker tilgang
- Det er enkelt å skifte batteri i den elektroniske låsen. Mengde avfall kan overvåkes via serviceluken bak på lokket
- Passer for oppsamling av restavfall, glass, metall, papir og tekstiler



Serviceluke
som standard



Alternativer for løftesekk og løftebeholder

Standard 5 m³ og 3 m³



Standard 1,3 m³



Standard 0,8 m³



Light standard 2 m³



Plus standard 3 m³



Semihard 5 m³ og 3 m³



BioSystem
KS800/1300



BioSystem
KS500/800



KSS5
løftebeholder



KSS3
løftebeholder



BioSystem løftebeholdere:

- For oppsamling av matavfall, glass og metall
- 800 l løftebeholder for 1,3 m³ beholder
- 500 l løftebeholder for 800 l beholder
- BioSystem 800/1300 også tilgjengelig som 2-krokversjon

KSS løftebeholdere:

- 4 200 l løftebeholder for 5 m³ beholder
- 2 500 l løftebeholder for 3 m³ beholder

Løftealternativer for KSS løftebeholdere:

- Hurtig løfteutstyr/ett-punkts løft som standardfunksjon
- Kinshofer, 2-krok og løftestropper er også tilgjengelige.

Praktiske retningslinjer

- Når du samler glass > Bruk en forsterket pose for glass eller en løftebeholder. Det maksimale volumet for oppsamlingsutstyr er 3 m³.
- Når du samler matavfall > Bruk en løftebeholder. Det maksimale volumet for oppsamlingsutstyr er 3 m³.
- Når du samler plast > Bruk en pose eller en løftebeholder som er så stor som mulig.
- Når du samler papp > Bruk en sekk som er så stor som mulig.



Molok® Classic
Molok® Domino
 Tilbehør

Paneler og kledning



Kompositt
Night Sky Black



Kompositt
Chestnut Brown



Kompositt
Stone Grey



Kompositt
Pearl Grey



Kompositt
Autumn Brown



Aluminium
(nøytral)



Lakkert aluminium
(standard mørkegrå
RAL 7024)



Valgfri farge etter
RAL fargeskala



Individuelt trykk
i vannbestandig
materiale
• Trykket kunde-
tilpasses



Perforert kledning i
aluminium
• RAL 7024
• Kun for MolokClassic-
beholdere

Farger innkastlokk

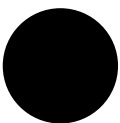

Svart (standard)



Mørkegrå

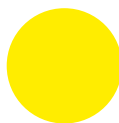

Gul

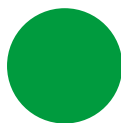

Grønn

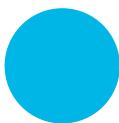

Blå



Brun



Rød



Hvit

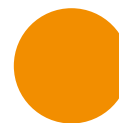

Oransje



Avfallsmerker for skilt

Molok merkes med avfallsmerker etter den nasjonale merkeordningen. Tydelig merking gjør det enklere å kildesortere.



Låsing av innkastlokk



Integrert oval sylindrelås

Mekaniske, nøkkelbetjente låser og elektriske låser som kan åpnes med en brikke eller et smartkort er tilgjengelige for Molok avfallsbeholdere.



Adgangskontroll

Elektriske låser, sammen med den medfølgende programvaren, lar deg begrense og overvåke bruken av beholderen og styre låsene eksternt.

Installasjon og tømning

Installasjon

Molok Deep Collection-beholdere installeres delvis under bakken. Avhengig av produktet, varierer installasjonsdybden fra 0,5 til 1,6 meter. Molok-produktsortiment inkluderer også overflatebeholdere som installeres over bakken. Skriftlige monteringsanvisninger følger med alle beholdere.

Når du velger stedet for installasjon, må det tas hensyn til renovasjonsbilen, tilkomst og oppstillingsplass.

Molok-beholdere installeres av autoriserte installeringspartnere. En representant for EnviroPac fungerer som kontakt mellom kunden og installatøren.

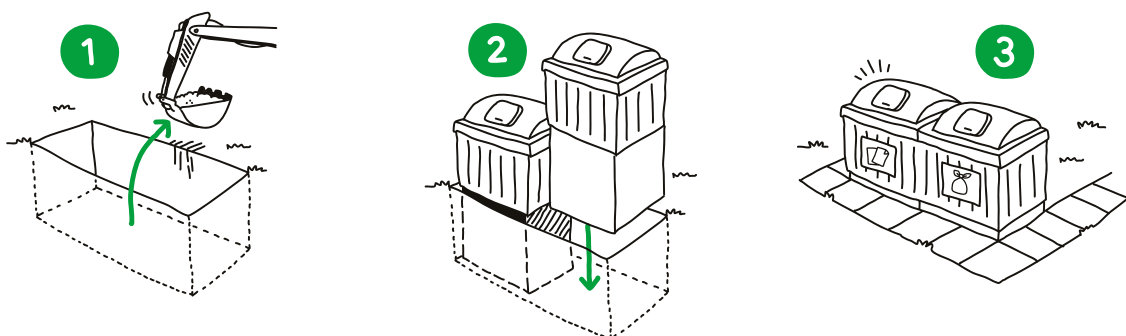

Tømming

Molok Deep Collection-beholdere tømmes ved å bruke tømmebilens kran.

Beholderen inneholder løftesekk eller løftebeholder som løftes ut av beholderen for tømning ved bruk av renovasjonsbilens kran. Avfallet i løftesekken eller løftebeholderen tømmes i renovasjonsbilens ved å frigjøre låsemekanismen i bunnen av posen eller beholderen. Etter tømning

senkes løftesekken eller beholderen tilbake i beholderen.

Tømming med kran går raskt, og ergonomien for den ansatte som utfører tømning er bedre enn når man tømmer tradisjonelle overflatebeholdere.

Løftealternativene for løftebeholderne er listet opp nedenfor. 1-kroker og løftestropper er tilgjengelige for løftesekker.

1-krok



Løftestropper



2-krok



Kinshofer





**Molok[®]
over hele verden**

**Flere enn 190 000
beholdere
i mer enn 45 land**

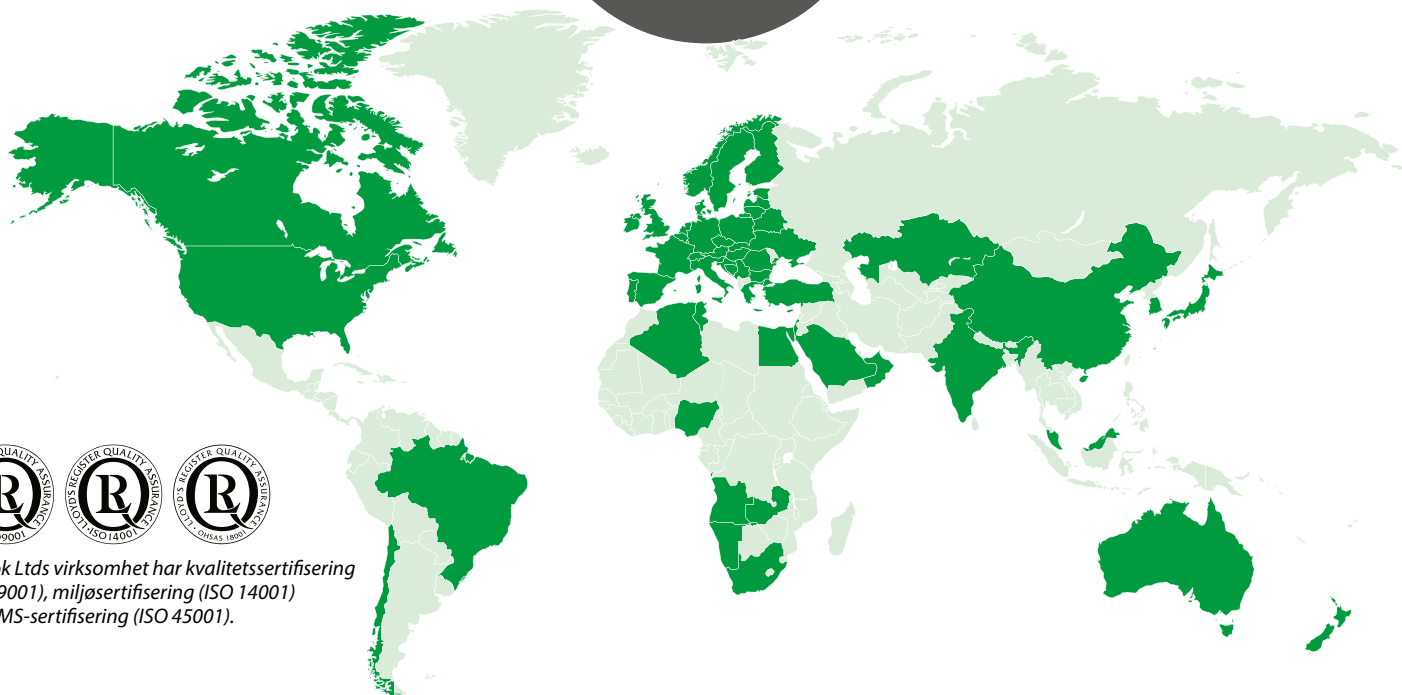

Molok Lts virksomhet har kvalitetssertifisering (ISO 9001), miljøsertifisering (ISO 14001) og HMS-sertifisering (ISO 45001).

Vår nettbutikk

Fra våre produktsider kan du sende forespørsel på produkter og løsninger. Registrer ditt firma som kunde, og du kan handle med oss i vår nettbutikk på utvalgte lagerførte varer. Du får også tilgang til innkjøpslister og salgshistorikk.



EnviroPac er sammen med Molok en del av SULO Group, som er Europas ledende leverandører av maskiner, containere og utstyr til kildesortering og oppbevaring av avfall. I Norge har vi i tillegg til EnviroPac selskapene Euroteknikk AS og EnviroPac Utleie AS.

Vi sikrer din bedrift miljøvennlige og rasjonelle løsninger. En tydelig miljøprofil sammen med lønnsomhet er avgjørende for å kunne ta kloke valg og møte fremtidens utfordring innenfor sirkulærøkonomien.

Vår erfaring og kunnskap gir kildesortering med en rød tråd gjennom hele ditt prosjekt.

Salg & service i hele landet.

Ta kontakt med oss for en uforpliktende konsultasjon eller befaring.
info@enviropac.no - tel. 400 06 130

enviropac.no