

# EMBALLASJE- PRESSER



*Fra dag én kan en emballasjepresse redusere dine kostnader til avfall/  
transport med 30-70%. Et verdifullt bidrag til den nye sirkulærøkonomien.  
Ta kontakt med oss for en gjennomgang og gratis økonomisk avfallsanalyse.*

*info@enviropac.no / Tel: 400 06 130*

# Riktig utstyr gjenvinner verdier

**Sirkulærøkonomi** har eksistert lenge. EnviroPac har i over 25 år bidratt overfor næringslivet til å ta riktige miljøvalg både i forhold til reell bærekraft, samfunnet og bedriftens lønnsomhet. I den nye sirkulærøkonomien handler det enda mer om å ta ansvar sett i et større perspektiv. Verden står overfor store utfordringer. Både klima og befolknings situasjonen endrer seg. Forbruket på verdensbasis kommer til å doble seg mange ganger og ressursene vil ikke strekke til.

**Vi må alle bidra** til å sikre mindre avfall, mer gjenbruk og økt bruk av sekundære råvarer i omløp. Dette starter med deg og meg, på den enkeltes arbeidsplass for å få dette til å fungere. Lønnsomheten er nødvendig for å ta kloke valg.

Riktig utstyr – sammen med de riktige løsningene – gjenvinner verdier.

## Kildesortør på stedet

**Å sortere på stedet** der avfallet oppstår gir beste resultater for kildesortering. Det er viktig å legge forholdene til rette, ha målsettinger og få den enkelte til å se HELE verdikjeden.

**Fra næringslivet ser vi spesielt gode** og målbare resultater både i forhold til miljøet og den enkelte bedrifts lønnsomhet. Ved å investere i maskinelt utstyr som komprimerer avfallet på stedet, gjerne sammen med elektronisk utstyr for veiing og nivåmåling, vil det gi gode resultater både i forhold til miljøet og ikke minst den enkelte bedrifts lønnsomhet.



### Mer lønnsomhet

Når løst materiale komprimeres resulterer det i færre hentinger, mindre transport og dermed lavere transportkostnader og utslipp av CO<sub>2</sub>. Sortert og høykomprimert materiale blir ofte til en inntektskilde som bidrar til bedre lønnsomhet.



### Høyere produktivitet

Tid er penger. Mindre tid blir brukt av personalet på avfallshåndteringen som gir mer tid til kjernevirksomheten.



### Ryddig, triveligere og sikrere arbeidsmiljø

Bedre rutiner og håndtering av avfallet gir mer personsikkert arbeidsmiljø og fornøyde medarbeidere.



### Mer gulvplass

Gulvplass er en ressurs. Å systematisere håndteringen med en komprimeringsløsning gir mer lagringsplass.



### Mer gjenvinning og gjenbruk

Resultatet av å sortere på stedet og komprimere løst materiale gir mer avfall til gjenvinning og gjenbruk.



### Den nye teknologien

Å investere i moderne løsninger for veiing og nivåmåling for å kunne systematisere data i forbindelse med innsamling, gir gevinster både for samfunnet og bedriftens lønnsomhet.



# Emballasjepresser

Vi ser en økende etterspørsel etter emballasjepresser som følge av mer rasjonell økonomisk drift rundt avfallshåndteringen for å møte den nye sirkulærøkonomien. Våre emballasjepresser dekker de fleste behov innenfor komprimering av papp/papir, hard/myk plast, klær, pet/aluminiumsflasker, malingsbokser, datautstyr, bildekk mm.

## EnviroPac elektromekaniske emballasjepresser

Pressene har vært på markedet i mange år og er Norges mest solgte innenfor dagligvare, faghandel, hoteller og forretningsbygg. Pressene er driftssikre, har god kapasitet, er enkle å betjene og meget støysvake. Som oftest benyttes de til papp, myk- og hardplast. Pressene føres med en ballvekt på 200 – 350 kg og føres i to modeller. Kontrollpanelet er oversiktlig og funksjonelt. Alle pressene er utstyrt med fullmelder som viser når de skal tømmes. Det er også en egen knapp for multipress av plast; presser fire ganger i stedet for en. Stor innkaståpning og enkel funksjon for binding av baller gjør pressene driftssikre og lette å håndtere.

## Orwak hydrauliske emballasjepresser

Svenske Orwak emballasjepresser kan vise til 50 års erfaring og er anerkjente produkter over hele verden. Produktporteføljen fremstår bedre og bredere enn noen gang med både vertikale og horisontale løsninger i sortimentet. Serien er delt inn i flere produktfamilier basert på likheter i design og funksjoner og det er både horisontale og vertikale presser. Emballasjepressene håndterer papp/papir, kartong, myk- og hardplast, restavfall, PET, aluminiumsbokser, klær, blikk- og malingsbokser, med mer. Power serien, har blitt både sterkere, raskere og smartere basert på «Black Star Technology». Her trekkes pressplaten nedover i stedet for å bli skjovet ned ved komprimering av materialet. Som den første i bransjen oppfyller ORWAK POWER serien sikkerhetsklasse D.



EnviroPac serviceavdeling dekker hele landet i samarbeid med servicepartnere. Vi tar service og installasjoner på alle typer maskiner og utstyr til avfallshåndtering. Så vel faste kundeavtaler som enkeltoppdrag. Med en serviceavtale tilbys flere typer assistanse, opptil 24-7 telefon og service.

Tel. 400 06 130 • [service@enviropac.no](mailto:service@enviropac.no)

<i>Elektromekaniske presser</i>	Side		Side
EnviroPac E-03	6	Orwak Multi	24
EnviroPac E-08	7	Orwak Flex	28
<i>Hydrauliske presser</i>		Service	35
EnviroPac Connect	8	Orwak Brickman	36
Orwak Compact	10	Båndruller	39
Orwak 3220	16	<i>Presseoversikt</i>	40
Orwak 3500	18		
Orwak Power	20		



# EnviroPac og Orwak

Markedets ledende sortiment på hydrauliske og elektromekaniske emballasjepresser



**Uunnværlig for bedriftens lønnsomhet og for å møte den nye sirkulærøkonomien**

*De stillegående og funksjonelle emballasjepressene fra EnviroPac, sammen med de hydrauliske avanserte og effektive pressene fra Orwak, dekker behovet til komprimering av papp/papir, hard- og mykplast, klær, bildekk, PC-utstyr, PET flasker, blikk-, aluminiumsbokser, oljefat, glassknuser samt modeller med flerkammer for større kapasitet og effektiv drift.*



## EnviroPac Connect - kommunikasjonstjeneste til Orwak emballasjepresser

EnviroPac Connect er en modembasert M2M kommunikasjonstjeneste som gjør det mulig for emballasjepressene å kommunisere fyllingsgrad, om de trenger tilsyn/service eller samler inn verdifull data. Det også mulig å måle vekten på det komprimerte avfallet. Dataene blir overført til portalen hvor du leser av vekten på hver eneste ball som produseres og totalvekten vises for totalintervallet du velger.





Flere av Orwak modellene leveres nå med deksel i resirkulert plast.



# Emballasjepresse E-03

- *Helautomatisk pressyklus*
- *Enkel bindeteknikk*
- *Krever minimalt med plass, kun 1,6 m<sup>2</sup>*
- *Meget støysvak, fra 55 db*
- *Fullmelder*
- *Kostnads- og miljøbesparende*



Vår bestselger med over 2500 solgte presser i det nordiske markedet. Dette er den elektromekaniske emballasjepressen dagligvarebutikkene ofte velger fordi den kun krever 1,6 m<sup>2</sup> gulvplass og presser baller på inntil 250 kg. Pressen er også meget godt egnet til større kontorbygg, lager, produksjonsanlegg, kjøpesenter, hoteller, med flere.

E-03 benyttes både til papp, myk- og hardplast og tilsvarende materiale. Den store innkaståpningen i front sammen med et oversiktlig kontrollpanel, gjør pressen meget enkel å betjene. Pressen er utstyrt med fullmelder som viser når den skal tømmes. E-03 er utstyrt med egen knapp for multipress av plast; presser fire ganger i stedet for en.

Det er enkel binding av ballen. Ballen kan stables og tar minimalt med plass. Dette gir god lagringskapasitet og transportøkonomi. Standard komponenter og gjennomtestet pressteknikk sikrer lave driftskostnader.



Modell E-03 er utstyrt med et oversiktlig kontrollpanel som bl.a. varsler når pressen er full og når det er tid for service.

Emballasjepresse	E-03
Varenummer	EN18202
Gulvplass	1,6 m <sup>2</sup>
Mål B x D x H	1870 x 860 x 1990 mm
Innkaståpning	1120 x 550 mm
Presskammer	1160 x 700 x 1600 mm
Presskraft	147kN/15 tonn
Vekt	1172 kg
Ballstørrelse	1200 x 700 x 1000 mm
Ballvekt	Inntil 250 kg
Båndruller	3 stk.
Strømforsyning	3x230/400V 50Hz 32/16A
Syklustid	45 sek.
Standard farge	RAL 5010

Kjøp-leie-leasing  
Spør oss om tilbud!



### Båndruller

Vi fører bånd i ulike størrelser med mål og kvalitet som du kan stole på. 6 ruller pr. kartong.

Til emballasjepresse E-03 anbefaler vi:

Varenummer	Betegnelse	Styrke i Kg	Meter pr. rull
EM 17001	VG 13	170	250
Til plast anbefaler vi:			
EM 17003	VG 19 HD	318	125



Emballasjepresse E-03 er vår bestselger til dagligvarebutikker, hoteller, kjøpesenter, med flere.



Geilo Idrettslag håndterer avfall fra mer enn 12 000 deltagere på Skarverennet. Til dette benytter de Norges mest solgte presse, E-03 fra EnviroPac.



E-03 og E-08 kan også benyttes til hardplast. Plantasjen i Lier, Mjøndalen og Sandefjord kjører en kombinasjon av hard- og mykplast på E-03. Løsningen medfører reduserte kostnader til renovatør og kilde- og avfallshåndteringen blir mer effektiv.

# Emballasjepresse E-08

ELEKTROMEKANISKE PRESSER

- Helautomatisk pressyklus
- Enkel bindeteknikk
- Krever liten plass, kun 2,1 m<sup>2</sup>
- Støysvak, fra 55 db
- Autodisplay
- Fullmelder



E-08 er vår største elektromekaniske emballasjepresse og krever ikke mer enn 2 m<sup>2</sup> gulvplass. Med større butikker og økende mengde emballasje ser vi en trend i at flere og flere velger denne modellen innenfor dagligvare, kjøpesenter, møbel- og hvite/ brunevare forhandlere med stor papp.

Pressen benyttes både til papp, myk/hardplast og tilsvarende materiale. Den ekstra store innkaståpningen i front sammen med et oversiktlig kontrollpanel, gjør pressen meget enkel å betjene.

Pressen er utstyrt med fullmelder som viser når den skal tømmes. E-08 er utstyrt med egen knapp for multipress av plast; presser fire ganger i stedet for en. Det er enkel binding av ballene. Standard komponenter og gjennomtestet pressteknikk sikrer lave driftskostnader.

Kjøp-leie-leasing  
Spør oss om tilbud!



### Båndruller

Vi fører bånd i ulike størrelser med mål og kvalitet som du kan stole på. 6 ruller pr. kartong.

Til emballasjepresse E-03 anbefaler vi:

Varenummer	Betegnelse	Styrke i Kg	Meter pr. rull
EM 17002	VG 13 HD	205	175
Til plast anbefaler vi:			
EM 17003	VG 19 HD	318	125



Modell E-08 er utstyrt med et oversiktlig kontrollpanel som bl.a. varsler når pressen er full og når det er tid for service.



Vår største emballasjepresse E-08 har ekstra stor innkaståpning.

Emballasjepresse	E-08
Varenummer	EN18204
Gulvplass	2,1 m <sup>2</sup>
Mål B x D x H	2300 × 960 × 1990 mm
Innkaståpning	1510 × 680 mm
Presskammer	1550 × 740 × 1600 mm
Presskraft	176,4 kN/18 tonn
Vekt:	1405 kg
Ballstørrelse	1550 × 740 × 1000 mm
Ballvekt	Inntil 350 kg
Båndruller	4 stk.
Strømforsyning	3×230/400V 50Hz 32/16A
Syklustid	45 sek.
Standardfarge	RAL 5010



E-08 finner vi på større dagligvarebutikker, møbel og faghandel. Vår service-avdeling dekker hele Norge. Periodisk service gir lavere driftskostnader og lengre levetid.

# EnviroPac Connect

## Kommunikasjonstjeneste til Orwak emballasjepresser

- Oppdatert status på alle presser
- Automatisk avlesing av vekten på ballen
- Pushvarsler
- Statistikk



EnviroPac Connect er en modembasert M2M kommunikasjonstjeneste som gjør det mulig for emballasjepressene å kommunisere fyllingsgrad, om de trenger tilsyn/service eller samler inn verdifull data. Det er også mulig å måle vekten på det komprimerte avfallet ved å ta i bruk EnviroPac Connect. Dataene blir overført til portalen hvor du leser av vekten på hver eneste ball som produseres og totalvekten vises for intervallet som velges.

En kommunikasjonstjeneste som EnviroPac Connect vil gi mange fordeler for renovatører, butikkjeder, logistikkcenter og kunder innenfor flere kategorier. Eller sagt med andre ord: EnviroPac Connect er av stor verdi i miljøer der flere emballasjepresser er utplassert i et større område. Basert på informasjonen i portalen er det enkelt å planlegge optimale oppsamlingsruter og henting av ballene.

Nettportalen har et tiltalende og moderne design og et enkelt brukergrensesnitt. Tilgjengelighet på nettportalen er 24/7.

Varsling av «full presse» og «vedlikehold kreves» kan sendes som pushvarsler. Det er et bredt utvalg av innstillinger som kan gjøres i portalen og som kan tilpasses individuelt for optimal funksjonalitet.

### Med EnviroPac Connect kobler du sammen ressurser for fremtiden:

- Du overvåker og har til enhver tid nøyaktig kontroll på avfallsproduksjonen fra emballasjepressen

- Optimal logistikk når du planlegger emballasjepressens effektivitet
- Uavbrutt bruk når den ansvarlige umiddelbart blir varslet når maskinen trenger vedlikehold eller tilsyn
- Produktiv bruk av tid, du følger kun opp presser som trenger tilsyn. Serviceteamet kan løse flere oppgaver med den digitale kommunikasjonen uten å rykke ut til pressen

### Enkelt å koble til EnviroPac Connect

Når du bestiller EnviroPac Connect, får du et modem og en lisens for de første 12 månedene. Et SIM-kort er allerede implementert i modemmet, slik at du ikke trenger å bekymre deg for lokale operatører eller ekstra uventede kostnader. Tjenesten vil, etter de 12 inkluderte månedene, automatisk forlenges, hvis den ikke aktivt avsluttes. Mot et månedlig beløp vil du fortsette å dra nytte av EnviroPac Connect.

### Kan benyttes på følgende Orwak produkter:

**Compact & Power** – alle små og store presser i disse produktfamiliene

**Orwak 3220** – lavtbyggende modell

**MULTI 9020S og 5070 HDC** – presser med flere kammer

**FLEX 4240 & 4360** – emballasjepresser med kombinasjonsmuligheter

## EnviroPac Connect

### Automatisk veiing og registrering av ballene

Den innbygde vekten baseres på fire lasteceller koblet til et display og viser aktuell ballvekt. Data overføres automatisk til portalen der vekten pr. ball i den enkelte emballasjepresse vises. Totaloversikten for ønsket tidsintervall vises også.

Dato	Tidspunkt	FJF level	Total presse syklus	vekt
3.	2025-05-06 12:00:00	100%	90	483
4.	2025-05-06 12:00:00	100%	90	388
5.	2025-05-06 12:00:00	100%	75	472
6.	2025-05-06 12:00:00	100%	75	381
7.	2025-05-07 09:00:00	100%	90	389
8.	2025-05-07 09:00:00	100%	100	434
9.	2025-05-07 09:00:00	100%	90	378
10.	2025-05-10 08:00:00	100%	108	376
11.	2025-05-10 08:00:00	100%	117	490

10/05/2025 - 08/05/2025 Export



### Kan benyttes på følgende Orwak produkter:

**Compact & Power** – alle små og store presser i disse produktfamiliene

**Orwak 3220** – lavtbyggende modell

## EnviroPac Connect

+ **Sender melding:** "Full presse", "Service", "Teknisk support"

+ **Tilgang til webportal**

+ **Ballteller og ballstatistikk**

+ **Innbygd vekt** for automatisk registrering

## De avanserte ORWAK-systemene skal alltid være trygge og enkle og bruke!

Orwak har implementert QR-koder på alle nye emballasjepresser. Det er en ny og moderne funksjon som vil forbedre brukeropplevelsen og gjøre det enda enklere å betjene maskinene.



### Abonner på Youtube-kanal med Orwak Instruksjonsvideoer

Ved skanning av QR-koden vil brukeren, basert på serienummeret til den spesifikke maskinen, bli presentert med riktig utgave og språkversjon av bruksanvisningen, og hvis tilgjengelig, lenker til korte instruksjonsvideoer.



<https://www.youtube.com/channel/UC57igJchCHJjuuLI-m1zS3w>

Instruksjonsvideoene er tilgjengelige for kunder, serviceteam og sluttbrukere på vår nye YouTube-kanal «Orwak Instructions».

### Nyttig for våre kunder og sluttbrukere

Innføringen av QR-koder er et valg Orwak har gjort i tråd med sitt «Safety at heart» og funksjonelt brukersnitt. De avanserte ORWAK-systemene skal alltid være trygge og enkle og bruke!

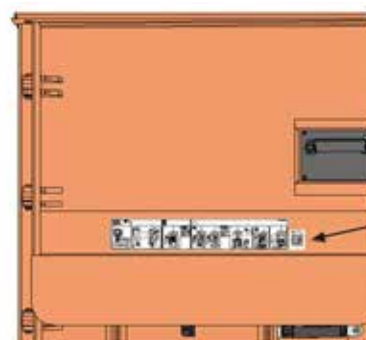

# Orwak COMPACT

Høy komprimeringsgrad på lite areal



## Hvorfor Orwak Compact:

**Lette baller som er enkle å håndtere** - komprimerer papp, papir, krympeplast, mykplast, stål- og plastbånd

**Justerbare ballstørrelser** - med Compact-serien kan du justere størrelse og vekten på ballene

**For små og mellomstore volum** - Compact-serien er et godt valg for håndtering av papp og plast

**Stillegående** - lavt lydnivå bidrar til bedre arbeidsmiljø

**NS-EN 16500:2014** - overholder sikkerhetsstandard for vertikale ballpresser

## Fordeler:

**Produktivt tidsforbruk** - når mindre tid brukes på avfallshåndteringen kan mer tid benyttes på kjernevirksomheten

**Bedre plass og mer orden** - Compact-serien reduserer raskt den plassen avfallet opptar og holder ganger og passasjer frie og ryddige

**Lavere kostnader, mer verdi** - mer komprimering = mindre avfallsvolum til transport for resirkulering eller bortkjøring. Færre transporter gir lavere transportkostnader og reduserte CO<sub>2</sub> utslipp. Kildesortering på stedet gir høyere verdi på resirkulerbart materiale

### Serien - Funksjoner og særskilte fordeler:

#### Compact 3075



Tar liten plass

**70kg**

BALLVEKT PAPP

Kompakt maskindesign -  
plasseffektiv

Autostartfunksjon

Materialvelger

Justerbar ballhøyde/-vekt

Transporttralle til ballene  
medfølger

#### Compact 3110



Tar liten plass

**50kg**

BALLVEKT PAPP

Kompakt maskindesign -  
plasseffektiv

Autostartfunksjon

Materialvelger

Justerbar ballhøyde/-vekt

Transporttralle til ballene  
medfølger

#### Compact 3115



Kryssbinding

**60kg**

BALLVEKT PAPP

Konstruert for kryssbinding

Autostartfunksjon

Materialvelger

Justerbar ballhøyde/-vekt

Transporttralle til ballene  
medfølger

#### Compact 3120



Ekstra bred  
innkaståpning

**100kg**

BALLVEKT PAPP

Smart, kompakt produkt-  
design

1000 mm bred innkast-  
åpning

Autostartfunksjon

Materialvelger

Justerbar ballhøyde/-vekt

Semi-automatisk  
ballutløser

#### Compact 3150



Tar liten plass

**150kg**

BALLVEKT PAPP

Smart, kompakt produkt-  
design

Autostartfunksjon

Materialvelger

Justerbar ballhøyde/-vekt

Semi-automatisk  
ballutløser



# Orwak Compact 3075

Kompakt og fleksibel presse – passer der du trenger den

- Kompakt maskindesign
- Justerbar ballstørrelse
- Kryssbinding
- Tar minimalt med gulvplass
- Autostartfunksjon
- Stillegående

Kjøp-leie-leasing  
Spør oss om tilbud!



Overholder sikkerhetsstandard  
**NS:EN 16500**  
for vertikale ballpresser

Orwak 3075 er ideell for små mengder forpakkingsavfall. En materialvelger gjør valget enkelt! Opptar liten gulvplass men produserer opptil imponerende 70kg baller. To baller passer perfekt på en Europall. Beskyttelsesgrad IP 55.

Orwak 3075 har justerbar ballhøyde/-vekt med tre ulike nivåer, og leveres standard med en praktisk tralle for enkel håndtering og interne transporter.

En autostartfunksjon gjør at pressen begynner å komprimere så snart du stenger innkastluken.



## ORWAK 3075 ER OPTIMALISERT FOR:

### PAPIR

- + Papp
- + Makulert papir

### PLASTFOLIE

- + Krympeplast
- + Mykplast

### ANDRE METALLER

- + Stålbånd

### ANNEN PLAST

- + Plastbånd

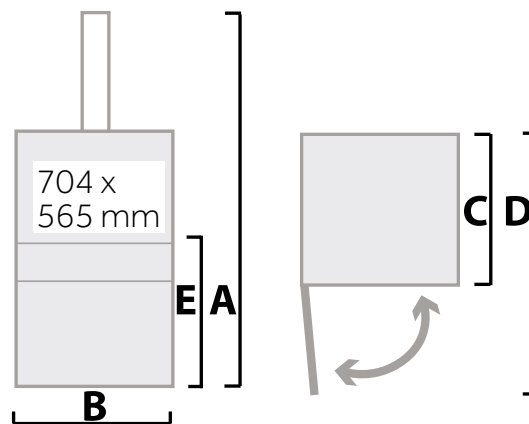

Maskinvekt totalt: 277 kg

### Emballasjepresse Orwak Compact 3075

Varenr	Mål mm H(A) x B(B) x D(C)	Ifyllsåpning B x H mm	Syklustid	Presskraft	Ball str B x D x H mm	Ballvekt	Støynivå	Vekt	Driftsspennig
OW3075	2350×920×717 D(D) v/åpen dør: 1460 H(E): 794	704×565	40 sek	HP: 4 tonn, 40 kN LP: 3 tonn, 30 kN	700×500×700	Papp: Opptil 70 kg  Plast: Opptil 70 kg	≤ 62,3 db (A)	277 kg	1-fase 230V 50Hz/ 10 A

# Orwak Compact 3110

## Kompakt og fleksibel presse – tar liten plass

- Kompakt maskindesign; lav høyde
- Deksel i resirkulert plast
- Justerbar ballstørrelse
- Tar minimalt med plass
- Autostartfunksjon
- Tralle for transport av baller er inkludert
- Stillestående

Kjøp-leie-leasing  
Spør oss om tilbud!



Overholder sikkerhetsstandard  
**NS:EN 16500**  
for vertikale ballpresser

Orwak 3110 er perfekt for bedrifter med små mengder avfall. Den lave høyden kombinert med at den krever lite gulvareal (1/2m<sup>2</sup>) gjør at den lett kan plasseres der du trenger den! Det er en liten, men effektiv komprimator med en volumreduksjon på opptil 7:1. Beskyttelsesgrad IP 55.

Pappballene veier opptil 50 kg, og er enkle å håndtere med den medfølgende trallen. Orwak 3110 har justerbar ballstørrelse/-vekt på tre nivåer. Orwak 3110 leveres standard med transporttralle. Dette for å forenkle håndtering og intern transport av avfallet.

Den stillestående hydraulikken holder støynivået lavt, noe som bidrar til et bedre arbeidsmiljø og er en viktig egenskap hvis pressen plasseres i nærheten av kunder.

En materialvelger gjør valget mellom komprimering av papp og plast enkelt.

### Energiforbruk

Standby-modus: 0,6 W / H  
Drift en time/maks: 580 W / H



3110 er en utrolig anvendelig emballasjepresse for mindre mengder avfall. Restauranter, hoteller, bensinstasjoner og mindre faghandel og mindre lager/ logistikk enheter.



### ORWAK 3110 ER OPTIMALISERT FOR:

#### PAPIR

- + Papp
- + Makulert papir
- + Papirsekker

#### PLASTFOLIE

- + Krypplast
- + Mykplast

#### ANDRE METALLER

- + Stålbånd

#### ANNEN PLAST

- + Plastbånd

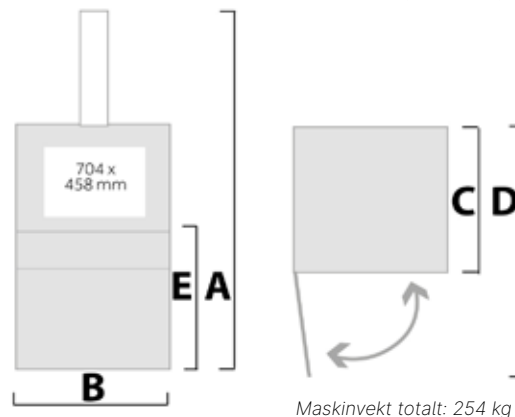
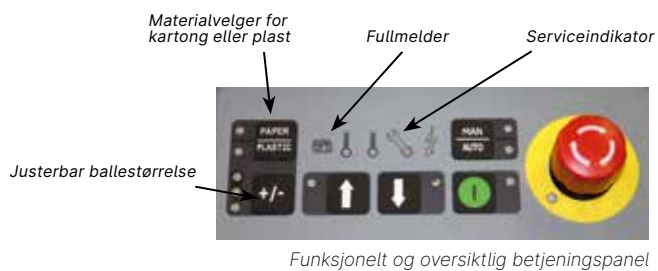

Maskinvekt totalt: 254 kg

### Emballasjepresse Orwak Compact 3110

Varenr	Mål mm H(A) x B(B) x D(C)	Ifyllsåpning B x H mm	Syklustid	Presskraft	Ball str B x D x H mm	Ballvekt	Støynivå	Vekt	Driftsspennning
<b>OW3110</b>	1990x866x680  D(D) v/åpen dør: 1365 H(E): 648	704x458	33 sek	HP: 4 tonn, 40 kN LP: 3 tonn, 30 kN	700x500x600	Papp: Opptil 50 kg  Plast: Opptil 70 kg	≤ 62,3 db (A)	254 kg	1-fase 230V 50Hz/ 10 A

# Orwak Compact 3115

## Kompakt og fleksibel presse – tar liten plass

- Kompakt maskindesign; lav høyde
- Deksel i resirkulert plast
- Justerbar ballstørrelse
- Kryssbinding
- Tar minimalt med gulvplass
- Autostartfunksjon
- Stillestående

Kjøp-leie-leasing  
Spør oss om tilbud!



Overholder sikkerhetsstandard  
**NS:EN 16500**  
for vertikale ballpresser

Orwak 3115 er ideell for små mengder mykplast, men er også beregnet for komprimering av papp. En materialvelger gjør valget enkelt!  
Beskyttelsesgrad IP 55.

Pappballene veier opptil 60 kg. Orwak 3115 har justerbar ballhøyde/-vekt på tre nivåer med tanke på en mer effektiv avfallshåndtering.

Den stillestående hydraulikken holder støynivået lavt, noe som bidrar til et bedre arbeidsmiljø for de ansatte, og er en viktig egenskap hvis pressen plasseres i nærheten av kunder.

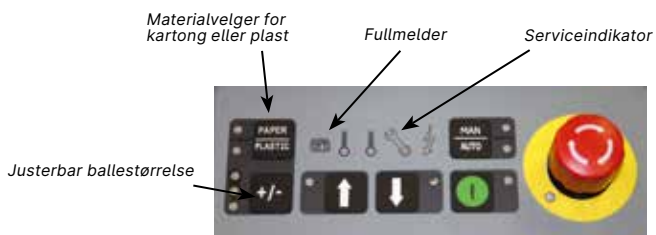

Funksjonelt og oversiktlig betjeningspanel



### ORWAK 3115 ER OPTIMALISERT FOR:

#### PAPIR

- + Papp
- + Makulert papir
- + Papirsekker

#### PLASTFOLIE

- + Krimpeplast
- + Mykplast

#### ANDRE METALLER

- + Stålbånd

#### ANNEN PLAST

- + Plastbånd

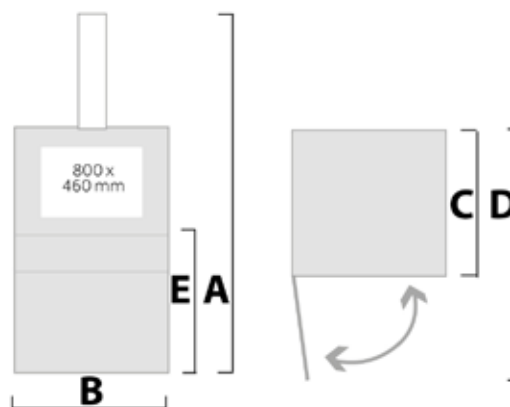

Maskinvekt totalt: 380 kg

### Emballasjepresse Orwak Compact 3115

Varenr	Mål mm H(A) x B(B) x D(C)	Ifyllsåpning B x H mm	Syklustid	Presskraft	Ball str B x D x H mm	Ballvekt	Støynivå	Vekt	Driftsspenning
OW3115	1990x940x790 D(D) v/åpen dør: 1535 H(E): 650	800x460	33 sek	HP: 6 tonn, 60 kN LP: 4 tonn, 40 kN	800x600x600	Papp: Opptil 60 kg  Plast: Opptil 85 kg	≤ 62,3 db (A)	380 kg	1-fase 230V 50Hz/ 10 A

# Orwak Compact 3120

## Kraftig komprimering – tar liten plass

- Kompakt og fleksibel
- Deksel i resirkulert plast
- Ekstra stor innkaståpning
- Justerbar ballstørrelse
- Tar minimalt med plass
- Autostartfunksjon
- Stillegående
- 1-fase 230V

Kjøp-leie-leasing  
Spør oss om tilbud!



Overholder sikkerhetsstandard  
**NS:EN 16500**  
for vertikale ballpresser

Orwak 3120 er perfekt for komprimering av både papp og plast. Det siste tilskuddet i Compact-serien komprimerer avfallet på stedet med en imponerende volumreduksjon og ballstørrelse opptil 100kg. Ekstra stor innkaståpning på 1000mm! Beskyttelsesgrad IP 55.

Ballene veier opptil 100 kg, og er enkle å håndtere takket være en semi-automatisk ballutløserfunksjon. Orwak 3120 har justerbar ballhøyde/-vekt på tre ulike størrelser.

Den stillegående hydraulikken holder støynivået lavt, noe som bidrar til et bedre arbeidsmiljø og er en viktig egenskap hvis pressen plasseres i nærheten av kunder.

En materialvelger gjør valget mellom komprimering av papp og plast enkelt.



### ORWAK 3120 ER OPTIMALISERT FOR:

#### PAPIR

- + Papp
- + Makulert papir

#### PLASTFOLIE

- + Krimpeplast
- + Mykplast

#### ANDRE METALLER

- + Stålbånd

#### ANNEN PLAST

- + Plastbånd

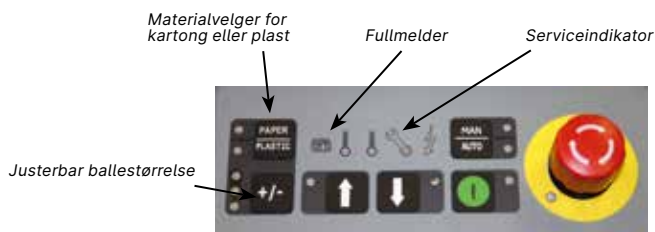

Funksjonelt og oversiktlig betjeningspanel

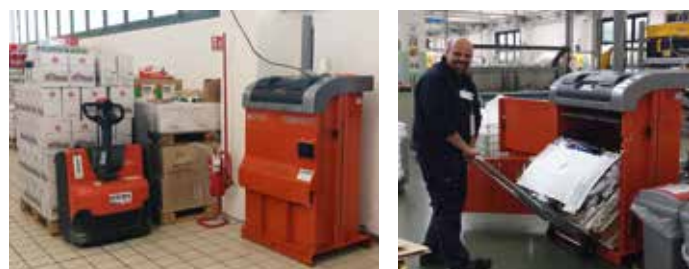

3120 er det beste valget ved små til middels mengder avfall. Enkel håndtering og intern transport av avfallet.

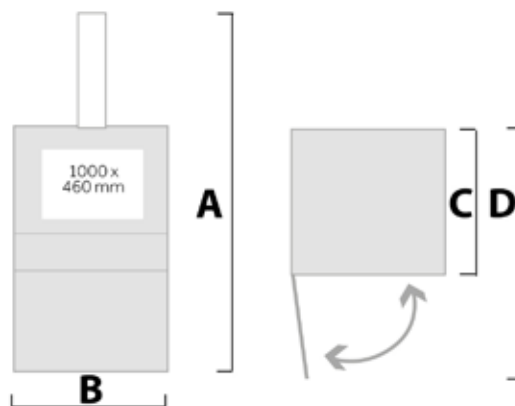

Maskinvekt totalt: 580 kg  
Transporthøyde 2342mm (1900mm på forespørsel)

### Emballasjepresse Orwak Compact 3120

Varenr	Mål mm H(A) x B(B) x D(C)	Innkaståpning B x H mm	Syklus- tid	Presskraft	Ball str B x D x H mm	Ballvekt	Støynivå	Vekt	Driftsspennning
OW3120	2342x1184x900  D(D) v/åpen dør: 1907	1000x460	33 sek	HP: 6 tonn, 60 kN LP: 4 tonn, 40 kN	1000x700x800	Papp: Opptil 100 kg  Plast: Opptil 130 kg	≤ 62,3 db (A)	580 kg	1-fase 230V 50Hz/ 10 A

# Orwak Compact 3150

1-fase presse som produserer opptil 150 kgs baller

- Smart maskindesign
- Deksel i resirkulert plast
- Justerbar ballstørrelse
- Kryssbinding
- Tar minimalt med gulvplass
- Autostartfunksjon
- Stillestående

Kjøp-leie-leasing  
Spør oss om tilbud!



Overholder sikkerhetsstandard  
**NS:EN 16500**  
for vertikale ballpresser

Orwak 3150 er perfekt for komprimering av både papp og plast. En materialvelger gjør valget enkelt! Orwak gir en imponerende volumreduksjon. Beskyttelsesgrad IP 55.

Pappballene veier opptil 150 kg og tippes enkelt ut takket være en semi-automatisk ballutløserfunksjon. Orwak 3150 har justerbar ballhøyde/-vekt på tre ulike nivåer med tanke på en mer effektiv avfallshåndtering.

En autostartfunksjon gjør at pressen begynner å komprimere så snart du stenger innkastluken.



## ORWAK 3150 ER OPTIMALISERT FOR:

### PAPIR

- + Papp
- + Makulert papir

### PLASTFOLIE

- + Krympeplast
- + Mykplast

### ANDRE METALLER

- + Stålbånd

### ANNEN PLAST

- + Plastbånd

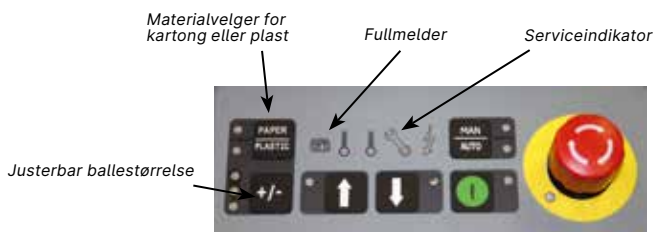

Funksjonelt og oversiktig betjeningspanel

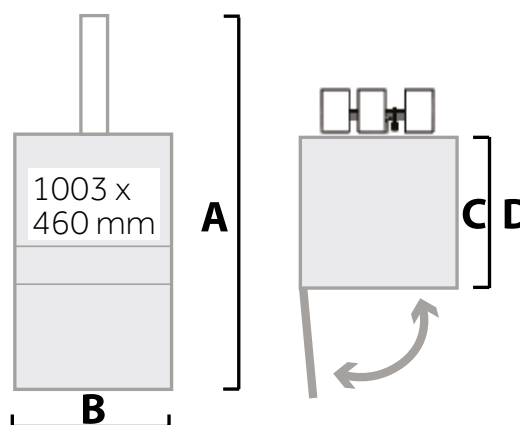

Maskinvekt totalt: 720 kg

### Emballasjepresse Orwak Compact 3150

Varenr	Mål mm H(A) x B(B) x D(C)	Ifyllsåpning B x H mm	Syklustid	Presskraft	Ball str B x D x H mm	Ballvekt	Støynivå	Vekt	Driftsspenning
OW3150	2546x1366x1001 D(D) v/åpen dør: 2013 Transporthøyde: 2018	1003x460	40 sek	HP: 8 tonn, 80 kN LP: 5 tonn, 50 kN	1000x800x1000	Papp: Opptil 150 kg  Plast: Opptil 190 kg	≤ 62,3 db (A)	720 kg	1-fase 230V 50Hz/ 10 A

# Orwak 3220

Meget rask syklustid - kun 16 sekunder!



Kjøp-leie-leasing  
Spør oss om tilbud!



## Hvorfor Orwak 3220:

**Ekstra kompakt maskindesign** - Orwak 3220s kompakte design forenkler transport og installasjon. Kun 2 meters installasjonshøyde

**Eget programvalg for plast** - komprimerer plasten ytterligere

**Kort syklustid** - kun 16 sekunder

**Smart og brukervennlig** - enkel betjening og oversiktlig kontrollpanel

**Stillegående** - lavt lydnivå bidrar til bedre arbeidsmiljø

**NS-EN 16500:2014** - overholder sikkerhetsstandard for vertikale ballpresser

## Fordeler:

**Produktivt tidsforbruk** - når mindre tid brukes på avfalls-håndteringen kan mer tid benyttes på kjernevirksomheten

**Bedre plass og mer orden** - Orwak 3220 reduserer raskt den plassen avfallet opptar og holder ganger og passasjer frie og ryddige

**Lavere kostnader, mer verdi** - mer komprimering = mindre avfallsvolum til transport for resirkulering eller bortkjøring. Færre transporter gir lavere transportkostnader og reduserte CO<sub>2</sub> utslipp. Kildesortering på stedet gir høyere verdi på resirkulerbart materiale

## Funksjoner og særskilte fordeler:

### Orwak 3220

**250kg** BALLVEKT PAPP



Ekstra lav høyde



Spesielt programvalg



Kort syklustid



Bred  
innkaståpning

Ekstra kompakt maskindesign  
Klargjort for EnviroPac Connect  
Stillegående  
Materialvelger  
Eget programvalg for plast



# Orwak 3220

## Kun 16 sekunder syklustid og ekstra lavtbyggende

- Lite plasskrevende/kompakt maskindesign
- Oversiktlig kontrollpanel
- Enkel betjening
- Kort syklustid - kun 16 sekunder
- Stillegående
- Eget plastprogram komprimerer volumiøs plast ytterligere

ORWAK 3220 er siste tilskudd i Orwaks store emallasjepresse-sortiment. 3220 er en allsidig presse som møter markedets behov for en ekstra lavtbyggende maskin. Den er perfekt for både papp og plast, og takket være den lave høyden er emballasjepressen lett å transportere og installere også i miljøer der takhøyden ellers er en utfordring.

### Eget programvalg for plastfolie

Orwak 3220 leveres med et spesielt programvalg for komprimering av plastfolie. Når den aktiveres holdes materialet under trykk i flere minutter for ytterligere å presse luft ut fra plasten.

Orwak 3220 er tilpasset bruk av EnviroPac Connect.

### Fordeler:

- **Produktivt tidsforbruk** - når mindre tid brukes på avfalls-håndteringen kan mer tid benyttes på kjernevirksomhet
- **Bedre plass og mer orden** - 3220 reduserer raskt den plassen avfallet opptar og holder ganger og passasjer frie og ryddige
- **Lavere kostnader, mer verdi** - mer komprimering = mindre avfallsvolum til transport for resirkulering eller bortkjøring. Færre transporter gir lavere transportkostnader og reduserte CO<sub>2</sub> utslipp. Kildesortering OnSite gir høyere verdi på resirkulerbart materiale



Rør for enkel ballstrøpping

### Emballasjepresse Orwak 3220 MÅL mm

A	B	C	D	E	F (transporthøyde)
2000	1651	955	2210	1068	2100

Varenr	Innkaståpning B x H mm	Syklustid	Presskraft	Ball str B x D x H mm	Ballvekt	Støynivå	Vekt	Driftsspenning
OW3220-400	1200 x 440	16 sek	18 tonn 180 kN	1200x710x850	Papp: Opptil 250 kg Plast: Opptil 290 kg	≤ 65 db (A)	1131 kg	Felles for begge modellene: 3x230/400V 50Hz 32/16A
OW3220-230								



**ORWAK**



### ORWAK 3220 ER OPTIMERT FOR:

#### PAPIR

- + Papp
- + Makulert papir

#### PLASTFOLIE

- + Krimpeplast
- + Mykplast



Sikker og funksjonell håndtering. For å løse ut ballen står fører ved siden av maskinen. Trykker på to knapper og ballen vipper enkelt ut på pallen foran pressen og kan fjernes med en gaffeltruck.

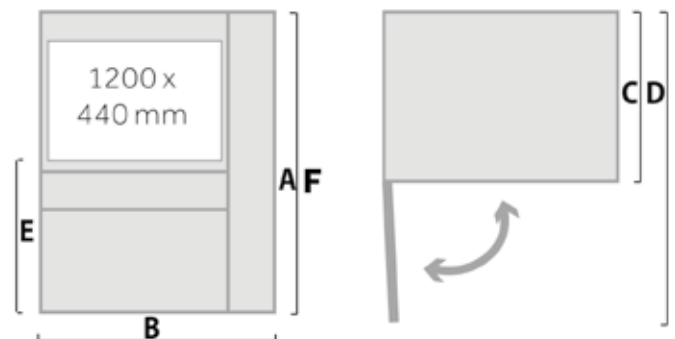

Transportføtter øker høyden med 100 mm, men kan fjernes når maskinen er lastet av transportkjøretøyet.

# Orwak 3500



Vår største, kraftigste ballpresse!



Kjøp-leie-leasing  
Spør oss om tilbud!

## Hvorfor Orwak 3500:

**Vår største, og kraftigste ballpresse** - Robust kraftmaskin som passer for alle med store mengder emballasje. Orwak 3500 gir deg en sikker, effektiv og lønnsom løsning.

**Eget programvalg for plast** - komprimerer plasten ytterligere

**Smart og brukervennlig** - enkel betjening og oversiktlig kontrollpanel

**NS-EN 16500:2014** - overholder sikkerhetsstandard for vertikale ballpresser

## Fordeler:

**Produktivt tidsforbruk** - når mindre tid brukes på avfallshåndteringen kan mer tid benyttes på kjernevirksomheten

**Bedre plass og mer orden** - Orwak 3500 reduserer raskt den plassen avfallet opptar og holder ganger og passasjer frie og ryddige

**Lavere kostnader, mer verdi** - mer komprimering = mindre avfallsvolum til transport for resirkulering eller bortkjøring. Færre transporter gir lavere transportkostnader og reduserte CO<sub>2</sub> utslipp. Kildesortering på stedet gir høyere verdi på resirkulerbart materiale

## Funksjoner og særskilte fordeler:

### Orwak 3500

**500kg** BALLVEKT PAPP



Store volum



Spesielt programvalg



Bred  
innkaståpning

- 50 tonns presskraft
- Klargjort for EnviroPac Connect
- Stillegående
- Materialvelger
- Eget programvalg for plast



# Orwak 3500

HYDRAULISKE PRESSER

- Kompakt maskindesign; lav høyde, enkel transport
- Kompakte baller - inntil 500 kg
- Høy kapasitet
- Ballene kan bindes med enten stroppebånd eller stålbånd

Kjøp-leie-leasing  
Spør oss om tilbud!

3500 er nyeste modell for ekstra store volumer av emballasje. Med 50 tonn presskraft sørger den for effektiv komprimering til store, tette baller.

**Fordeler:**

- Raskere komprimering og mindre energiforbruk sammenlignet med bruk av tradisjonelle emballasjepresser
- Automatisk start
- Produserer kompakte baller (høy densitet) med ideell dimensjon for optimal transportlogistikk



ORWAK POWER 3500 ER OPTIMERT FOR:

**PAPIR**

- + Papp
- + Makulert papir

**PLASTFOLIE**

- + Krympeplast
- + Myk-/ hardplast



Oversiktlig betjeningspanel med fullmelder, valg av ballstørrelse og materiale.



Transporthøyde (F) = 2340 mm.

Transportføtter øker høyden med 100mm, men kan fjernes når maskinen er lastet av kjøretøyet.

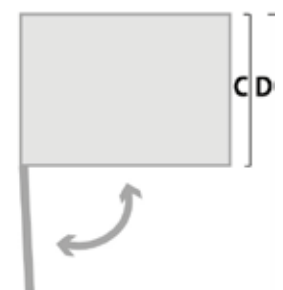
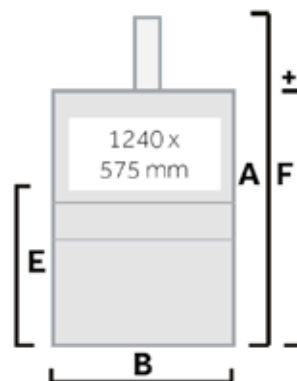

**Emballasjepresse Orwak 3500**

Varenr	Mål mm H(A) x B(B) x D(C)	Innkaståpning B x H mm	Syklus- tid	Presskraft	Ball str B x D x H mm	Ballvekt	Støynivå	Vekt	Driftsspenning
OW3500	3225x1765x1140 D(D): v/åpen dør 2410 H(E): svingdør 1068	1240x575	45 sek	50 tonn 500 kN	1100x850x1240	Papp: Opptil 500 kg	74 db (A)	2010 kg	3-fas 3x400V 50Hz 32A

# Orwak POWER

Sterkere - raskere - smartere  
Serien for større volum



## Hvorfor Orwak Power:

**Høy komprimering av store volum** - papp, kartong, papir, krympeplast og mykplast

**Lavtbyggende maskindesign** - for enkel transport og gode muligheter for plassering

**Intelligente løsninger** - datalagring og monitorering

**Black Star Teknologi** - innovativt hydraulisk konsept, sterkere og raskere

**NS-EN 16500:2014** - overholder sikkerhetsstandard for vertikale ballpresser

## Fordeler:

**Produktivt tidsforbruk** - når mindre tid brukes på avfallshåndteringen kan mer tid benyttes på kjernevirksomheten

**Bedre plass og mer orden** - Compact-serien reduserer raskt den plassen avfallet opptar og holder ganger og passasjer frie og ryddige

**Lavere kostnader, mer verdi** - mer komprimering = mindre avfallsvolum til transport for resirkulering eller bortkjøring. Færre transporter gir lavere transportkostnader og reduserte CO<sub>2</sub> utslipp. Kildesortering på stedet gir høyere verdi på resirkulerbart materiale

## Serien - Funksjoner og særskilte fordeler:

### Power 3325



Kort syklustid

**400kg** BALLVEKT PAPP

24 sekunders syklustid  
Spesielt egnet for plastfolie

### Power 3420



Kort syklustid

**400kg** BALLVEKT PAPP

24 sekunders syklustid  
Eget programvalg for plast

### Power 3820



Ekstra bred innkaståpning

**500kg** BALLVEKT PAPP

1500 mm bred innkaståpning  
Eget programvalg for plastfolie

## For hele Power-Serien:

- Kompakt maskindesign - plasseffektiv
- Kompakte baller
- Stillegående
- Oversiktlig kontrollpanel
- Materialvelger
- Baller kan sikres med polyesterbånd eller wire
- Justerbar ballhøyde/-vekt

## Tilbehør til modell Power 3420:

Innsats for fat leveres som tilbehør



# Orwak Power 3325

HYDRAULISKE PRESSER

## Hydraulisk ballpresse; sterkere - raskere - smartere

- Kompakt maskindesign; lav høyde, enkel transport
- Deksel i resirkulert plast
- Kompakte baller
- Høyere kapasitet og gjennomstrømning
- Kortere syklustid
- Oversiktlig kontrollpanel

Kjøp-leie-leasing  
Spør oss om tilbud!

ORWAK POWER er en serie ballpresser basert på et nyvinnende, hydraulisk konsept; Black Star Technology. Sterkere, raskere og smartere for å gi deg mer for pengene! 3325 har den laveste installasjonshøyden og er den mest kompakte pressen i ORWAK POWER-serien. Den er perfekt for omgivelser med redusert takhøyde.

Den nyutviklede ORWAK POWER serien er laget med tanke på driftssikkerhet og lang levetid. Med nyutviklet design (avrundet presskammer), ISO 3834-sertifisert sveising av kammeret og nyutviklet teknikk med bruk av sylindere som trekker nedover, er ORWAK POWER godt utrustet for lang levetid under høy belastning.

### Eget programvalg for plast

Power 3325 leveres med et spesielt programvalg for komprimering av plastfolie. Når den aktiveres holdes materialet under trykk i flere minutter for ytterligere å presse luft ut fra platen.

Black Star Technology, er basert på en nyutviklet teknikk hvor pressplaten trekkes nedover i stedet for å bli skjøvet ned ved komprimering av materialet.

- Sylindrene yter mest kraft på punktet med høyest belastning
- Lang slaglengde

Disse faktorene bidrar til høyere komprimeringsgrad og mer kompakte baller.

### Flere funksjoner:

- Lavt støynivå (stillestående)
- Brukervennlig betjeningspanel
- Materialvelger HP (papp) og LP (plast)
- Ballindikator
- Ballene kan knytes med polyesterbånd eller metalltråd

Dør med hengsler for lav transporthøyde (1980 mm).  
Transportføtter øker høyden med 100mm, men kan fjernes når maskinen er lastet av kjøretøyet.



ORWAK

BLACK STAR TECHNOLOGY



### ORWAK POWER 3325 ER OPTIMERT FOR:

#### PAPIR

- + Papp
- + Makulert papir

#### PLASTFOLIE

- + Krympeplast
- + Mykplast

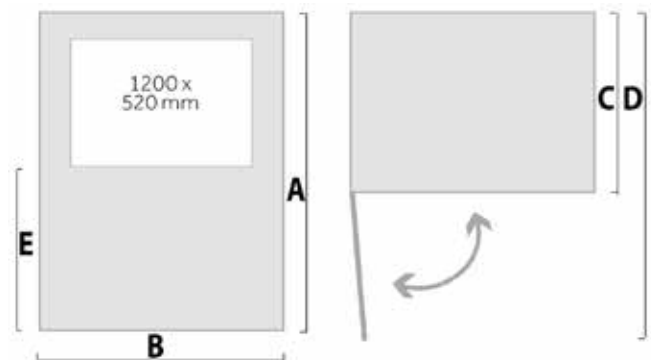

### Emballasjepresse Orwak Power 3325

Varenr	Mål mm H(A) x B(B) x D(C)	Innkaståpning B x H mm	Syklus- tid	Presskraft	Ball str B x D x H mm	Ballvekt	Støynivå	Vekt	Driftsspennning
OW3325-400	2380x1775x1060	1200x520	24 sek	26 tonn 260 kN	1200x800x1150	Papp: Opptil 400 kg Plast: Opptil 450 kg	≤ 65 db (A)	1080 kg	Felles for begge modellene: 3x230/400V 50Hz 16/16A
OW3325-230	D(D): v/åpen dør 2325								

# Orwak Power 3420

## Hydraulisk ballpresse; sterkere - raskere - smartere

- Kompakt maskindesign; lav høyde, enkel transport
- Deksel i resirkulert plast
- Kompakte baller
- Høyere kapasitet og gjennomstrømning
- Kortere syklustid
- Oversiktlig kontrollpanel
- Fatpresseinnsats som tilbehør

Kjøp-leie-leasing  
Spør oss om tilbud!



ORWAK POWER er en serie ballpresser basert på et nyvinnende, hydraulisk konsept; Black Star Technology. Sterkere, raskere og smartere for å gi deg mer for pengene! 3420 er en allsidig ballpresse for store volum med emballasje. Den er svært rask med en syklustid på bare 24 sekunder.

Den nyutviklede ORWAK POWER serien er laget med tanke på driftssikkerhet og lang levetid. Med nyutviklet design (avrundet presskammer), ISO 3834-sertifisert sveising av kammeret og nyutviklet teknikk med bruk av sylindere som trekker nedover, er ORWAK POWER godt utrustet for lang levetid under høy belastning.

### Eget programvalg for plast

Power 3420 leveres med et spesielt programvalg for komprimering av plastfolie. Når den aktiveres holdes materialet under trykk i flere minutter for ytterligere å presse luft ut fra plasten.

Black Star Technology, er basert på en nyutviklet teknikk hvor pressplaten trekkes nedover i stedet for å bli skjøvet ned ved komprimering av materialet.

- Sylindrene yter mest kraft på punktet med høyest belastning
- Lang slaglengde

Disse faktorene bidrar til høyere komprimeringsgrad og mer kompakte baller!

### Fordeler:

- Raskere komprimering og mindre energiforbruk sammenlignet med bruk av tradisjonelle ballpresser
- Svært kort syklustid, bare 24 sekunder
- Automatisk start og en heve-/senkedør som åpnes igjen automatisk etter hver pressyklus

### Fatpresseinnsats (tilbehør)

Med en fatpresseinnsats gjør du om Power 3420 tilpasset pressing av fat. Enkel å montere og fjerne, og kommer utstyrt med spillfat og avløpsrør. Maks fat størrelse: Dia 905 mm / Høyde 1030 mm / ståltykkelse; Inntil 1 mm.



**ORWAK**

**BLACK STAR TECHNOLOGY**



### ORWAK POWER 3420 ER OPTIMERT FOR:

#### PAPIR

- + Papp
- + Makulert papir

#### PLASTFOLIE

- + Krympeplast
- + Mykplast



Til modell 3420 leveres innsats for fat som tilbehør.

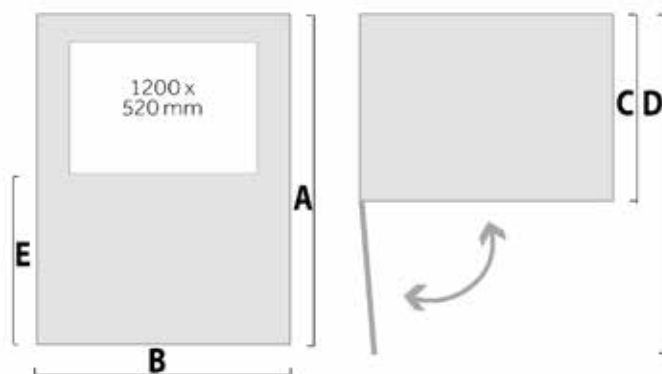

### Emballasjepresse Orwak Power 3420

Varenr	Mål mm H(A) x B(B) x D(C)	Innkaståpning B x H mm	Syklus- tid	Presskraft	Ball str B x D x H mm	Ballvekt	Støy nivå	Vekt	Driftsspenning
OW3420-400	2380x1775x1060 D(D): v/åpen dør 2325	1200x520	24 sek	26 tonn 260 kN	1200x800x1150	Papp: Opptil 400 kg Plast: Opptil 450 kg	≤ 65 db (A)	1080 kg	Felles for begge modellene: 3x230/400V 50Hz 16/16A
OW3420-230	H(E): svingdør 1153								

# Orwak Power 3820

HYDRAULISKE PRESSER

## Hydraulisk ballpresse; sterkere - raskere - smartere

- Kompakt maskindesign; lav høyde, enkel transport
- Deksel i resirkulert plast
- Ekstra bred innkaståpning
- Kompakte baller
- Høyere kapasitet og gjennomstrømning
- Kortere syklustid

Kjøp-leie-leasing  
Spør oss om tilbud!



ORWAK POWER er en serie ballpresser basert på et nyvinnende, hydraulisk konsept; Black Star Technology. Sterkere, raskere og smartere for å gi deg mer for pengene! 3820 har en ekstra stor ifyllsåpning for store esker opp til 1500 mm.

Den nytviklede ORWAK POWER serien er laget med tanke på driftssikkerhet og lang levetid. Med nytviklet design (avrundet presskammer), ISO 3834-sertifisert sveising av kammeret og nytviklet teknikk med bruk av sylindere som trekker nedover, er ORWAK POWER godt utrustet for lang levetid under høy belastning.

Black Star Technology, er basert på en nytviklet teknikk hvor pressplaten trekkes nedover i stedet for å bli skjøvet ned ved komprimering av materialet.

- Sylindrene yter mest kraft på punktet med høyest belastning
- Lang slaglengde

Disse faktorene bidrar til høyere komprimeringsgrad og mer kompakte baller!

### Fordeler:

- Raskere komprimering og mindre energiforbruk sammenlignet med bruk av tradisjonelle ballpresser
- Svært kort syklustid på bare 24 sekunder
- Automatisk start og en heve-/senkedør som åpnes igjen automatisk etter hver pressyklus
- Ekstra bred åpning for store esker opptil 1500 mm. bredde

Den gassfjæredrevne heve-/senkedøren åpner seg på mindre enn 2 sekunder.

Transporthøyde = 1980 mm. Transportføtter øker høyden med 100mm, men kan fjernes når maskinen er lastet av kjøretøyet.



ORWAK



BLACK STAR TECHNOLOGY



### ORWAK POWER 3820 ER OPTIMERT FOR:

- |                  |               |
|------------------|---------------|
| PAPIR            | PLASTFOLIE    |
| + Papp           | + Krympeplast |
| + Makulert papir | + Mykplast    |

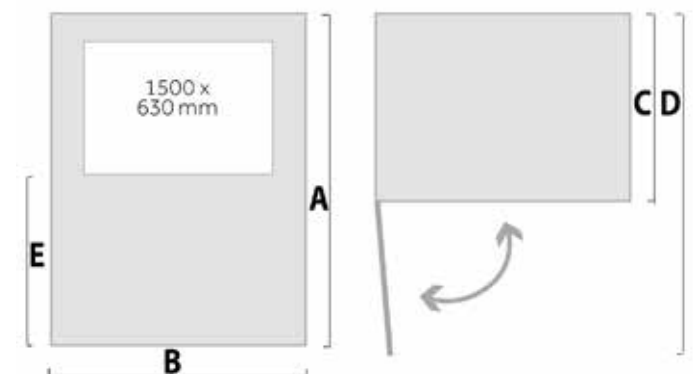

### Emballasjepresse Orwak Power 3820

Varenr	Mål mm H(A) x B(B) x D(C)	Innkaståpning B x H mm	Syklus- tid	Presskraft	Ball str B x D x H mm	Ballvekt	Støynivå	Vekt	Driftsspennig
OW3820-400	2576×2075×1060	1500×630	24 sek	26 tonn 260 kN	1500×800×1140	Papp: Opptil 500 kg	≤ 65 db (A)	1220 kg	Felles for begge modellene: 3×230/400V 50Hz 16/16A
OW3820-230	D(D): v/åpen dør 2625 H(E): svingdør 1144								

# Orwak MULTI

Fleksible, utbyggbare løsninger for flere typer av avfall



## Hvorfor Orwak Multi:

**Flerkammerløsninger** - sortering og komprimering av flere avfallsfraksjoner i samme løsning

**Duofunksjon eller ballbinding** - komprimering direkte i plastcontainer og/eller effektiv binding av baller

**Enkel mating** - effektiv toppmating i åpent kammer

**Fleksible, utbyggbare løsninger** - flere kammer kan legges til

**NS-EN 16500:2014** - overholder sikkerhetsstandard for vertikale ballpresser

## Fordeler:

**Produktivt tidsforbruk** - når mindre tid brukes på avfallshåndteringen kan mer tid benyttes på kjernevirksomheten

**Bedre plass og mer orden** - Multi-serien reduserer raskt den plassen avfallet opptar og holder ganger og passasjer frie og ryddige

**Lavere kostnader, mer verdi** - mer komprimering = mindre avfallsvolum til transport for resirkulering eller bortkjøring. Færre transporter gir lavere transportkostnader og reduserte CO<sub>2</sub> utslipp. Kildesortering OnSite gir høyere verdi på resirkulerbart materiale

## Serien - Funksjoner og særskilte fordeler:

### Multi 5070



Tar liten plass

**50kg** BALLVEKT PAPP

Effektiv komprimering på liten plass  
Transporttralle til ballene medfølger

### Multi 5070-Combi



Duofunksjon

**50kg** BALLVEKT PAPP

Duofunksjon, komprimerer rett i plastbeholder for restavfall og ball med binding i samme maskin  
Transporttralle til ballene medfølger

### Multi 5070-HDC



Kort syklustid

**80kg** BALLVEKT PAPP

20 sekunders syklustid  
Unik kryssbindingsløsning, volumreduksjon opp til 10:1  
Transporttralle til ballene medfølger

### Multi 9020S

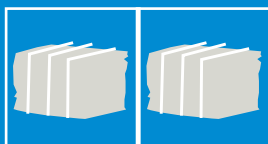

Flere kammer

**200kg** BALLVEKT PAPP

Ekstra store kammer  
Fullmelder  
Nødstoppfunksjon

### Multi 5070-Combi for restavfall



Restavfall

Komprimerer direkte i 400/600 liter 4-hjuls beholdere. Kan leveres med ett og flere kammer.

### For hele Multi-Serien:

- Fleksibelt utbyggbart system
- Pressing til baller eller i beholder
- Stillegående
- Oversiktlig kontrollpanel

# Orwak Multi

## En maskin, flere fraksjoner

- Sortering av flere fraksjoner samtidig
- Effektiv håndtering; pressene mates fra toppen
- Fleksibel – flere kammer kan legges til
- Presskraft: 3-5 tonn
- Ballevekt: 50-300 kg
- 4 modeller



Orwak multi er en serie toppmatede emballasjepresser med flere kammer for sortering av flere typer avfall. Kan leveres med inntil 6 kammer. Leveres standard med to kammer. Høy fleksibilitet ved at flere kammer kan ettermonteres ved behov.

## Orwak Multi 5070

En effektiv flerkammerløsning som tar minimalt med plass. 5070 leveres standard med en praktisk tralle for enkel håndtering og interne transporter. Passer for komprimering av papir/kartong, mykplast og stålbånd.

Presskraft: 3 tonn

Ballevekt kartong og plast: 50/80 kg.



## Orwak Multi 5070-Combi

Komprimerer i plastbeholder for restavfall og ball m/binding i en og samme maskin. En fleksibel løsning som sorterer både blandet avfall og emballasjemateriell. Passer for komprimering av papir/kartong, mykplast, stål og plastbånd samt blandet avfall i sekk. Leveres standard med en praktisk tralle for enkel håndtering og interne transporter.

Tilpasset de fleste plastbeholdere med fire hjul fra 400-660 liter.

Presskraft: 3 tonn

Ballevekt kartong og plast: 50/80 kg.

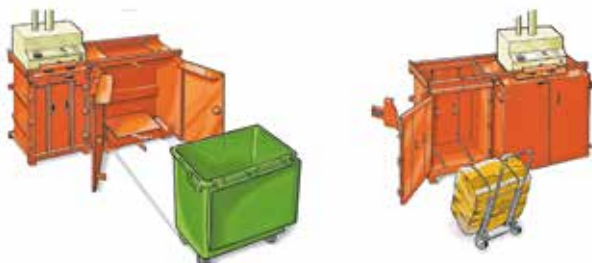

## Orwak Multi 5070-HDC

Den sterkeste pressen i 5070 serien. En utrolig kraftfull og fleksibel løsning som gir en volumreduksjon på inntil 10:1. Komprimerer papp/papir, mykplast stål- og plastbånd. Leveres med kryssbinding håndterer 5070-HDC PET-flasker, plastbeger og plastbokser/flasker. Leveres standard med en praktisk tralle for enkel håndtering og interne transporter.

Presskraft: 10 tonn

Ballevekt kartong/plast: 80/100 kg.



## Orwak Multi 9020

Kamrene på 9020 er ekstra store og håndterer større mengder avfall som papp/papir, kartong, mykplast, blikkbokser, stål/ plastbånd og PET flasker. 9020 er utstyrt med fullmelder.

Presskraft: 20 tonn

Ballevekt kartong/plast: 200/300 kg.



Modell	OW5070	OW5070-Combi	OW5070-HDC	OW9020
Ballevekt, inntil kg	50-80	50-80 / 400 L og 660 L	80-100	200-300
Presskraft (t/kN)	3/30	3/30	10/100	20/200
Mål BxDxH (mm)	1740x880x2160 (1+1)	2550x920x2265 (1+1)	1740x830x2220 (1+1)	2480x1135x2470 (1+1)
Ballstr. BxDxH (mm)	700x500x700	700x500x700	700x500x700	1100x700x800
Innkaståpning BxH(D) (mm)	700x500x700	700x500x700	700x500x700	1100x700x800
Syklustid (sek)	36	36	20	35
Egenvekt (kg)	522 (1+1)	803 (1+1)	850 (1+1)	1580 (1+1)
Strømforsyning	230V/10A	230V/10A	3x230/400V 50 Hz 16/16A velges ved bestilling	3x230/400V 50 Hz 16/16A velges ved bestilling
Motor (kW)	1,1	1,1	3	3
Gulvplass	1,53 m <sup>2</sup>	2,35 m <sup>2</sup>	1,44 m <sup>2</sup>	2,81 m <sup>2</sup>
Standard farge	RAL 2001	RAL 2001	RAL 2001	RAL 2001

# Orwak Multi 5070 Combi for restavfall

- To-kammer presse for restavfall
- Kan også leveres med ett kammer
- Mates fra toppen
- Tar minimalt med plass
- Kapasiteten kan økes ved å ta i bruk flere beholdere
- Meget effektiv
- Reduserer avfallskostnadene



En effektiv to-kammer presse for restavfall som føres i to størrelser; 2×400 liter eller 2×660 liter. Kan også leveres med ett kammer.

Det komprimeres i 400/660 liter plast avfallsbeholdere. Modell 400 har forsterket bunn og ramme.

Orwak multipresser med flere kammer er driftssikre og har vært på markedet en årrekke.

Benyttes av bygårder, kontorbygg, hoteller, sykehjem, daglivare, bensinstasjoner m.flere.

Beskyttelsesgrad: IP 55. Standard farge: Oransje RAL 2001

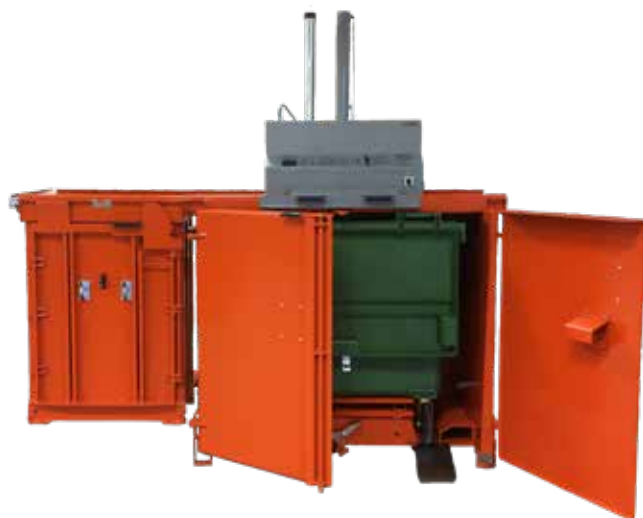

Bilde av en-kammer modell for 660 liter beholdere.

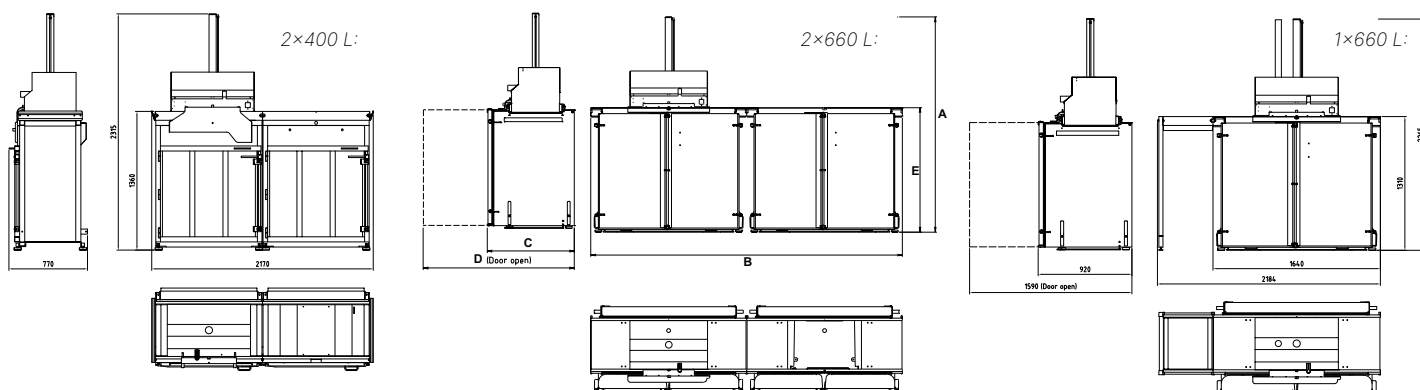

Transportføtter øker høyden med 100mm, men kan fjernes når maskinen er lastet av kjøretøyet.

## Emballasjepresse Orwak Multi 5070 for restavfall

OW5070-XX	Mål mm H x B x D mm	Innkaståpning B x D mm	Motor (kW)	Gul- v plass	Syklustid	Presskraft	Støynivå	Vekt	Strømforsyning
2 × 400 L	2315/1360 × 2170 × 770	700 × 500	3	1,7 m <sup>2</sup>	36 sek	3 tonn/ 30 kN	<70 db (A)	687 kg	230V 50Hz/ 10 A
2 × 660 L	2215/1310 × 3346 × 920			3 m <sup>2</sup>				1076 kg	
1 × 660 L	2275/2325 × 2170 × 940			2 m <sup>2</sup>				653 kg	

# Orwak FLEX

Fleksible spesialløsninger som skiller seg fra alle andre emballasjepresser



## Hvorfor Orwak Flex:

**Allsidig og tøff** - Flex-serien er spesialløsninger som dekker individuelle behov og komprimerer både til ball, i sekk, plastcontainer eller stålfat

**Hygienisk og sikker komprimering** - av restavfall og farlig avfall

**Meget brukervennlig**

**God arealutnyttelse**

## Fordeler:

**Produktivt tidsforbruk** - når mindre tid brukes på avfallshåndteringen kan mer tid benyttes på kjernevirksomheten

**Bedre plass og mer orden** - Flex-serien reduserer raskt den plassen avfallet opptar og holder ganger og passasjer frie og ryddige

**Lavere kostnader, mer verdi** - mer komprimering = mindre avfallsvolum til transport for resirkulering eller bortkjøring. Færre transporter gir lavere transportkostnader og reduserte CO<sub>2</sub> utslipp. Kildesortering på stedet gir høyere verdi på resirkulerbart materiale

### Serien - Funksjoner og særskilte fordeler:

#### Flex 4240



**Komprimerer i 2-hjuls plastbeholder**

Komprimerer i sekk i en 240 liter 2-hjuls plastbeholder

Optimal for restavfall

Utbyggbar

#### Flex 4360



**Komprimerer i 2-hjuls plastbeholder**

Komprimerer i sekk i en 360 liter 2-hjulsplastbeholder

Optimal for restavfall

Utbyggbar

#### Flex 5010-E



**Tar liten plass**

**60kg** BALLVEKT PAPP

Toppmatet

Kompakt design

For papp/papir, krympeplast, stål- og plastbånd

#### Flex 5030



**Hygienisk**

Hygienisk komprimering i sekk

Høy komprimeringsgrad; inntil 10:1

Godt forseglede sekker forhindrer lukt

Tilbehørssortiment

#### Flex 5030-N HD



**Komprimering direkte i stålfat**

For farlig avfall

Stålpall medfølger for stabil plassering av fatet i komprimator

Høy komprimeringsgrad; inntil 10:1

#### Flex 5031



**Fleksibel**

**40kg** BALLVEKT PAPP

Komprimerer i sekk eller til ball

Høy komprimeringsgrad; inntil 10:1

Godt forseglede sekker forhindrer lukt

# Orwak Flex 4240

- Komprimering direkte i avfallsbeholder
- Perfekt for restavfall
- Tilpasset standard 240 liters beholder
- Tar liten plass
- Enkel og effektiv håndtering
- Enkelt- eller dobbeltkammer
- Utbyggbar



Robust maskin for komprimering av restavfall direkte i standard 240 liters avfallsbeholder. Flex 4240 passer perfekt for hotell og restaurantnæringen, hvor restavfall kastes i beholder. Komprimatoren gir kraftig volumreduksjon.

Flex 4240 dobbeltkammer har praktisk toppmating. Enkeltkammer fungerer etter rull-inn/press-ut prinsippet og mates i front. Sikkerhetsbryter gjør det kun mulig å starte maskinen når avfallsbeholder står i korrekt posisjon.

Flex 4240 passer best for restavfall. Kan enkelt bygges ut med ekstra kammer. Frontdøren byttes da ut med en skinneløsning/skyveskjørt som gjør det enkelt å skyve selve pressenheten fra ett kammer til et annet.

Beskyttelsesgrad: IP55



## ORWAK FLEX 4240 ER OPTIMERT FOR:

RESTAVFALL



Tilpasset standard 240 liters avfallsbeholdere.



Pressenhet med svingdør, enkeltkammer.

Pressenheten skyves enkelt fra det ene til det andre kammeret.

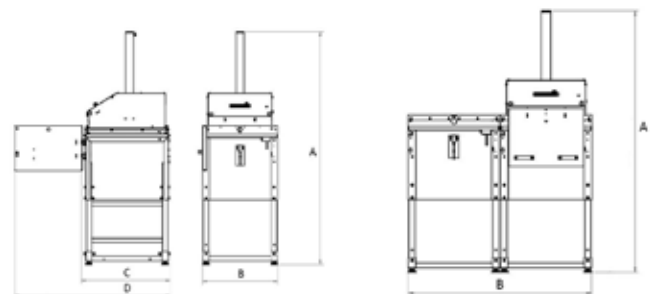

Fullt beskyttet mot beveglige deler. Sikkerhetsbryter på toppluke og på skyveskjørt.

### Emballasjepresse Orwak Flex 4240

Varenr	Mål mm H (A) x B (B) x D (C) mm	Beholder str	Syklustid	Presskraft	Støynivå	Vekt	Strømforsyning
OW4240 - enkel	2275 x 750 x 920 D v/åpen dør 1515	240 liter	29 sek	1,5 tonn/15 kN	62,3 db (A)	220 kg	230V 50Hz/ 10 A eller 200V 50/60Hz/ 10 A
OW4240 - dobbel	2275 x 1475 x 990	240 liter	29 sek	1,5 tonn/15 kN	62,3 db (A)	320 kg	230V 50Hz/ 10 A eller 200V 50/60Hz/ 10 A

# Orwak Flex 4360

- Komprimering direkte i avfallsbeholder
- Tilpasset standard 360 liters beholder
- Enkel og effektiv håndtering
- Enkelt- eller dobbeltkammer
- Utbyggbar
- Robust og driftssikker



Robust maskin for komprimering av restavfall direkte i standard 360 liters avfallsbeholder. Flex 4360 passer perfekt for hotell og restaurantnæringen, hvor restavfall kastes i beholder. Komprimatoren gir kraftig volumreduksjon.

Flex 4360 dobbeltkammer har praktisk toppmating, mens enkeltkammer fungerer etter rull-inn/press/rull-ut prinsippet og mates fra front. Sikkerhetsbryter gjør det kun mulig å starte maskinen når avfallsbeholder står i korrekt posisjon.

Flex 4360 passer best for restavfall, og kan enkelt bygges ut med ekstra kammer. Frontdøren byttes da ut med en skinneløsning/skyveskjørt som gjør det enkelt å skyve selve pressenheten fra ett kammer til et annet.

Beskyttelsesgrad: IP55



## ORWAK FLEX 4360 ER OPTIMERT FOR:

RESTAVFALL

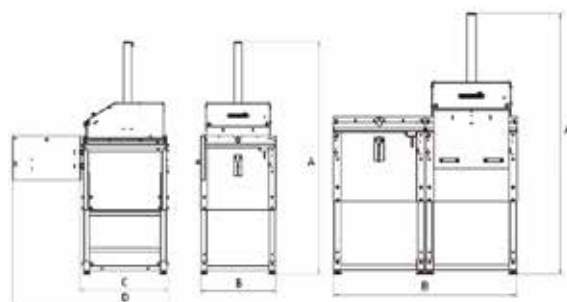

Pressenhet med svingdør, enkeltkammer.



Pressenheten skyves enkelt fra det ene til det andre kammeret.

Fullt beskyttet mot beveglige deler. Sikkerhetsbryter på toppluke og på skyveskjørt.

### Emballasjepresse Orwak Flex 4360

Varenr	Mål mm H (A) x B (B) x D (C) mm	Beholder str	Syklustid	Presskraft	Støynivå	Vekt	Strømforsyning
OW4360 - enkel	2275 x 950 x 980 D v/åpen dør 1790	360 liter	29 sek	1,5 tonn/ 15 kN	62,3 db (A)	240 kg	230V 50Hz/ 10 A
OW4360 - dobbel	2275 x 1900 x 1060	360 liter	29 sek	1,5 tonn/ 15 kN	62,3 db (A)	360 kg	230V 50Hz/ 10 A

# Orwak Flex 5010-E

## Liten og tøff emballasjepresse

- Kompakt og arealeffektiv
- Enkel og effektiv håndtering
- Komprimerer plast, papp/papir, stroppebånd
- Tar minimalt med plass
- Toppmatet

Flex 5010-E er en liten men tøff emballasjepresse for papp, papir, plast og stroppebånd. Kompakt maskin som tar liten plass, men har høy komprimeringsgrad.

Enkel toppmating. Ballvekt papp/papir: Inntil 60 kg. Ballvekt plast: Inntil 80 kg.

Beskyttelsesgrad: IP 55



### ORWAK FLEX 5010-E ER OPTIMERT FOR:

#### PAPIR

+ Papp

#### PLAST

+ Krympeplast  
+ Mykplast  
+ Stroppebånd

#### ANNET

+ Metall stroppebånd

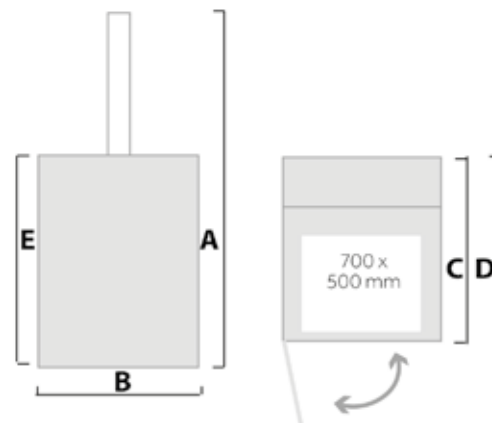

### Emballasjepresse Orwak Flex 5010-E

Varenr	Mål mm H (A) x B (B) x D (C)	Innkaståpning mm B (B) x D (C)	Ballstørrelse B x D x H mm	Syklustid	Presskraft	Støynivå	Vekt	Strømforsyning
OW5010-E	2140 x 910 x 1110 Åpen dør D (D): 1820	700 x 500	700 x 500 x 700	36 sek	3 tonn/ 30 kN	70 db (A)	370 kg	230V 50Hz/ 10 A

# Orwak Flex 5030

- Komprimering i sekk
- Enkel og effektiv håndtering
- Flere typer fraksjoner
- Kompakt og arealeffektiv
- Høy komprimeringsgrad; inntil 10:1

**Imponerende komprimeringsgrad på 10:1**



En robust og lettanvendelig presse for direkte komprimering i sekk. Komprimeringsgraden på inntil 10:1 er imponerende!

Komprimerer papir, plastfolie, blikk- og malingsbokser og blandet avfall i sekker. Sekken er lett å fylle og med en innebygget løftefunksjon er det enkelt å bytte sekk.

Kompakte og godt forseglede sekker forhindrer lekkasje og lukt. Enheten er portabel og designet for regelmessig rengjøring.

Beskyttelsesgrad: IP 55.



Flex 5030 kommer med hjul for enkel manøvrering ved rengjøring.



Som tilbehør stålcontainer for trygg håndtering av f.eks metallbokser og glass etter komprimering.



Smart løsning - Orwak ball-/sekkløfter eliminerer tunge løft.

## ORWAK FLEX 5030 ER OPTIMERT FOR:

### PAPIR

+ Papirposer

### RESTAVFALL

### PLASTFOLIE

+ Kryppeplast  
+ Mykplast

### METALL

+ Blikkbokser  
+ Malingspann

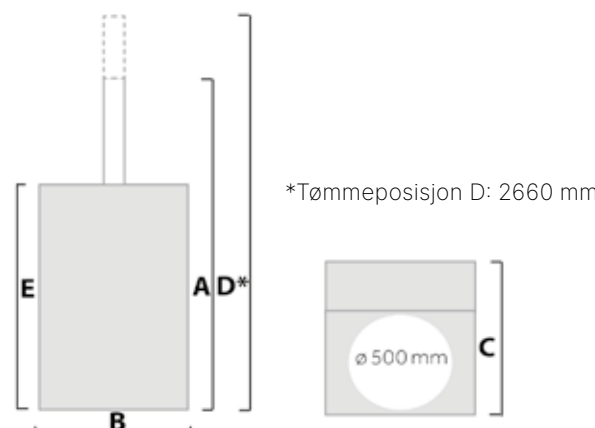

## Emballasjepresse Orwak Flex 5030

Varenr	Mål mm H (A) x B (B) x D (C) mm	Innermål beholder Ø x H mm	Syklustid	Presskraft	Støynivå	Vekt	Strømforsyning
OW5030	1940 x 760 x 1045 H (E) 1100	500 x 800	36 sek	3 tonn/ 30 kN	62 db (A)	262 kg	230V 50Hz/ 10 A

# Orwak Flex 5030-N HD

- Komprimering i fat
- Enkel og effektiv håndtering
- Kompakt og arealeffektiv
- Høy komprimeringsgrad; inntil 10:1



Komprimering av farlig avfall som glass, flasker og bokser med maling, olje og andre kjemikalier direkte i fatet. Komprimeringsgrad inntil 10:1. En stålpall følger med for stabil plassering av fatet i komprimatoren.

Renovatør henter enkelt de tunge stålpallene med en vanlig jekketralle.

Beskyttelsesgrad: IP 55.



ORWAK FLEX 5030-N HD ER OPTIMERT FOR:

FARLIG AVFALL



Standardfat kan benyttes for lagring og transport av avfallet. Ved å bruke flere fat muliggjøres sortering.

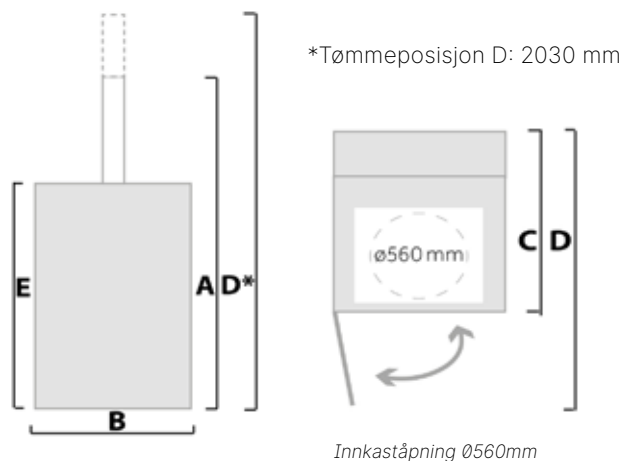

## Emballasjepresse Orwak Flex 5030-N HD

Varenr	Mål mm H (A) x B (B) x D (C) mm	Fatstørrelse Ø x H mm	Syklustid	Presskraft	Vekt	Strømforsyning
OW5030-N HD	2165 x 850 x 1290 H (E) 1320 Åpen dør D (D) 2030	600 x 1005	36 sek	3 tonn/ 30 kN	360 kg	230V 50Hz/ 10 A

# Orwak Flex 5031

## Flere bruksområder

- Komprimering i sekk eller til ball
- Enkel og effektiv håndtering
- Kompakt og arealeffektiv
- Høy komprimeringsgrad; inntil 10:1
- Hygienisk avfallshåndtering - forseglede sekker hindrer lekkasje og lukt

Flex 5031 er en fleksibel løsning hvor du velger å komprimere avfallet i en sekk og/eller ball. Kompakt maskin som tar liten plass, men har høy komprimeringsgrad.

Enkel toppmating, og smart løftefunksjon gjør sekken lett å fjerne. Baller kan også komprimeres i sekker.

Kompakte og godt forseglede sekker forhindrer lekkasje og lukt. Enheten er portabel og designet for regelmessig rengjøring.



Flex 5031 kommer med hjul for enkel manøvrering ved rengjøring.



Som tilbehør stålcontainer for trygg håndtering av f.eks metallbokser og glass etter komprimering.



Smart løsning - Orwak ball-/secklifter eliminerer tunge løft.

## ORWAK FLEX 5031 ER OPTIMERT FOR:

### PAPIR

+ Papp

### RESTAVFALL i sekker

### PLASTFOLIE

+ Krimpeplast  
+ Mykplast

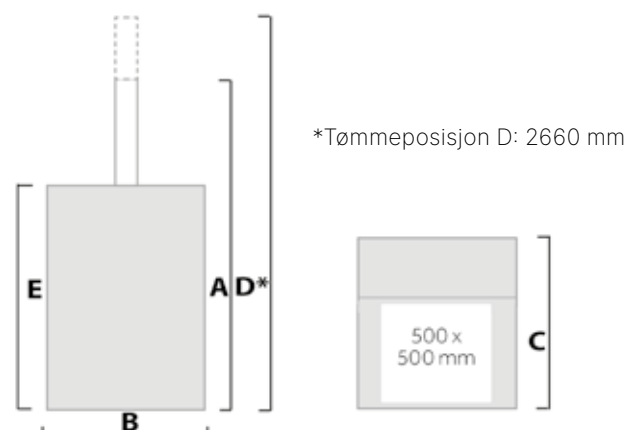

## Emballasjepresse Orwak Flex 5031

Varenr	Mål mm H (A) x B (B) x D (C)	Innkaståpning B x D mm	Ballstørrelse B x D x H mm	Syklustid	Presskraft	Støynivå	Vekt	Strømforsyning
OW5031	1940 x 785 x 1033 H (E) 1100	500 x 500	500 x 500 x 700	36 sek	3 tonn/ 30 kN	62 db (A)	285 kg	230V 50Hz/ 10 A

# Service

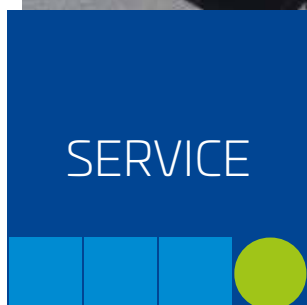

“ Vår kompetanse er unik, vårt mål er fornøyde kunder. ”

EnviroPacs serviceavdeling dekker hele Skandinavia i samarbeid med servicepartnere. Vi gir assistanse, utfører installasjon og tar den periodiske servicen på anleggene. Våre rullende verksteder gjør at vi er hos kundene på kort varsel.

Vi tilbyr våre kunder en vedlikeholdsavtale, som over tid gir lavere driftskostnader og lengre levetid. Ved avtale kan det inngås 24 timers telefonvakt og serviceassistanse.

I samarbeid med EnviroPac sine salgsavdelinger har vi installert hundrevis av anlegg med spesialtilpasninger av maskiner og utstyr i tilknytning til bygningsmasse. Sammen med oss får kundene en økonomisk og miljøvennlig gevinst.

Vi tar service og installasjoner på alle typer maskiner og utstyr til avfall. Så vel faste kundeavtaler som enkeltoppdrag.

Ta kontakt med oss for en avtale.

Tlf.: 400 06 130

Mail: [service@enviropac.no](mailto:service@enviropac.no)



**Trygghet:**

Med en serviceavtale tilbys flere typer assistanse, opptil 24-7 telefon og service.

# Orwak BRICKMAN

Helautomatiske brikettpresser som raskt reduserer store avfallsvolum til kompakte briketter. Pressene kan mates under drift og har en komprimeringsgrad på opp til 20:1, og brikettene behøver ikke å bindes. Innmatningen av materiale og utmatningen av brikettene kan enkelt integreres i en systemløsning.



## Hvorfor Orwak Brickman:

**Brukervennlig** - helautomatisk komprimeringsløsning

**Kraftig komprimering** - Komprimeringsgrad inntil 20:1

**Kompakt design**



**Helautomatisk løsning**

## Fordeler:

**Produktivt tidsforbruk** - når mindre tid brukes på avfallshåndteringen kan mer tid benyttes på kjernevirksomheten

**Bedre plass og mer orden** - Flex-serien reduserer raskt den plassen avfallet opptar og holder ganger og passasjer frie og ryddige

**Lavere kostnader, mer verdi** - mer komprimering = mindre avfallsvolum til transport for resirkulering eller bortkjøring. Færre transporter gir lavere transportkostnader og reduserte CO<sub>2</sub> utslipp. Kildesortering på stedet gir høyere verdi på resirkulerbart materiale

## Serien - Funksjoner og særskilte fordeler:

### Brickman 300C

Fire versjoner -

**300 Kartong:** Til store mengder kartong/papp

**300 Væske:** Til store mengder væskefylte PET-flasker og aluminiumsbokser

**300 Aluminium og strimlet papir:** Til alu.materiale som f.eks bokser og spon, samt strimlet papir

**300 Plast:** Til tøffere plastmateriale som PET og annen plastforpakning

### Brickman 1200C

Laget for å gjøre komprimering av store mengder volumiøst avfall, som f.eks kartonger og PET-flasker så enkel som mulig

Kapasitet pr time:

**1100kg** KARTONG

Flere typer tilbehør

### Brickman 2000C

**Heavy Duty-modell.** Laget for å gjøre komprimering av store mengder volumiøst avfall, som f.eks kartonger og PET-flasker så enkel som mulig

Kapasitet pr time:

**1500kg** KARTONG

Flere typer tilbehør

De robuste brikettpressene **BRICKMAN 1200C** og **2000C** er utviklet for å håndtere store volumer emballasje. En innovativ patentert syklonteknikk gir mindre bruk av energi og redusert oljevolum i tankene. Bl.a. blir modellene mindre plasskrevende og enklere å transportere. Dette reduserer transportkostnader og muliggjør installasjoner i mindre plasskrevende miljøer.

Komprimerer for eks. PET-flasker, plast, papp og kartong. Kapasitet pr. time fra 1100 - 1500 kg kartong. Flere typer tilbehør.



# Orwak Brickman

## Komprimerer avfallet til briketter for gjenvinning

- *Kostnadseffektiv*
- *Volumreduksjon på inntil 20:1*
- *Enkel plassering innendørs*
- *Åpent innkast*
- *Modellene 1200C og 2000C med patentert syklonteknikk og stillegående hydraulikk*



Helautomatiske Brickman brikettpresser gjør om store mengder avfall til små, faste briketter for gjenvinning. Pressene minimerer avfallsvolumet raskt og effektivt, reduserer behovet for interne transporter og hjelper til å holde god orden rundt avfallshåndteringen.

Takket være det kompakte designet og lave støynivået kan Brickman plasseres innendørs nært opp til avfallskilden. Pressene kan mates under drift. Innkastet er åpent og de ferdige brikettene trenger ingen innbinding.

### Kunder

Brickmann passer for bedrifter som produserer større volumer av papp/kartong og plast. I Norge har bl.a. Orkla Foods Norway installert 1 stk. Brickman 900 og 3 stk. Brickman 300 for papp/kartong i produksjonslokalene til Toro supper. I Stryn finner vi en Brickman 300 for væske i produksjonslokalene til Olden Stillvann v/Hansa Borg Bryggerier og hos elektrogrossisten Ahlsell finner vi 3 stk. Brickman 300 for papp/kartong.

I Sverige har Brickman vært en stor suksess og flere hundre enheter er på markedet. I Norge har renovatørene pr. i dag begrenset med mottak for denne miljøvennlige og økonomiske løsningen.

### Innovativ patentert syklonteknikk

De robuste brikettpressene **BRICKMAN 1200C og 2000C** er utviklet for å håndtere store volumer emballasje. En innovativ patentert syklonteknikk gir mindre bruk av energi og redusert oljevolum i tankene. Bl.a. blir modellene mindre plasskrevende og enklere å transportere. Dette reduserer transportkostnader og muliggjør installasjoner i mindre plasskrevende miljøer.

### Silent Powerpac

Stillegående hydraulikk bidrar til et bedre og triveligere arbeidsmiljø.

Et stillegående aggregat bidrar til lavere desibel utslipp, noe som fremmer et bedre arbeidsmiljø. Installasjonen kan gjøres innendørs direkte ved avfallskilden og i lagerområder nær kundemiljøet.

"Kundesitat": Du hører nesten ikke at den går. Det du hører er omdreiningen på stemplet og suset fra pappen.



Vår robuste Brickman-serie er konstruert for å effektivt håndtere mange ulike typer av materiale. Her er noen eksempler på de mest vanlige:

- Papp, kartong og strimlet papir
- Tørre aluminiumsbokser
- Tørr PET & plast
- Fylte aluminiumsbokser og PET-falsker
- Skjæremateriale fra grafisk industri
- Aluminiumsspon og blisterforpakninger

# Orwak Brickman 300

## Standard - Heavy Duty - Rustfri

- Komprimerer avfallet til brikker
- Kostnadseffektiv
- Volumreduksjon på inntil 20:1
- Enkel plassering innendørs
- Åpent innkast



## Kartong – væske – aluminium og strimlet papir – plast

Brickman 300 føres i 3 versjoner for kartong, væske, aluminium og strimlet papir og plast. Alle med helautomatisk løsning. Innmatingsbeholder: 0,75m<sup>3</sup>. RAL 2001.

**300 Standard** er utviklet for effektiv komprimering av store mengder tørr papp.

**300 Heavy Duty** er konstruert for effektiv komprimering av tøffere materialer som aluminium, PET og annen plastforpakning.

**300 Rustfri** er utviklet for effektiv komprimering av store mengder væskefylte PET-flasker, TetraPaks og aluminiumsbokser.

### Tilbehør:

Ulike typer utkastarm, startsystem – også med fotocelle, lydabsorberende plater, oljevarmer og kjøling.



Orwak Brickman 300 Rustfri

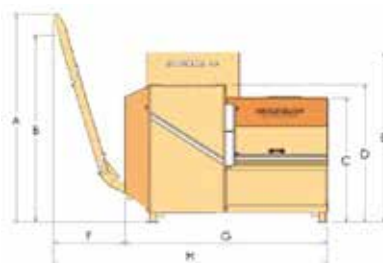

### ORWAK BRICKMAN 300 ER OPTIMERT FOR:

#### 300 STANDARD

- + Papp

#### Kapasitet:

Inntil 250 kg/t

#### 300 HEAVY DUTY

- + PET-flasker
- + Annen plastforpakning
- + Aluminiumsbokser
- + Aluminiumsspon
- + Strimlet papir

Inntil 170 kg/t

Inntil 160 kg/t

Inntil 300 kg/t

Inntil 300 kg/t

#### 300 RUSTFRI (for væskefylt emballasje)

- + PET-flasker
- + Aluminiumsbokser

Inntil 170 kg/t

Inntil 160 kg/t

### Orwak Brickman 300

Varenr	Mål mm H(A) x B(H) x D(M)	Presskraft (t/kN)	Innkaståpning B x D mm	Ballstørrelse B x D x H mm	Lydnivå	Gul- v plass	Motor	Vekt	Strømforsyning
OW300S	2270 x 3040 x 1440	25/250	600x950	80x80x100-300	68 db (A)	4,38m <sup>2</sup>	7,5 kW, 24 V	1600 kg	
OW300HD	2270 x 3700 x 1440	25/250	600x950	80x80x100-300	68 db (A)		7,5 kW, 24 V	1600 kg	400 V 3-fas, 50Hz* Sikring 25A (treg)
OW300R	2270 x 3700 x 1440	25/250	600x950	80x80x100-300	68 db (A)		7,5 kW, 24 V	1600 kg	

\*Skaffes også med andre driftsspenninger

# Orwak Brickman 1200C

## For kartong og PET-flasker

- Komprimerer avfallet til briketter
- Patentert syklonteknikk
- Stillestående hydraulikk
- Kostnadseffektiv
- Volumreduksjon på inntil 20:1
- Enkel plassering innendørs
- Åpent innkast



Brickmann 1200C er konstruert for krevende miljøer med ekstra forsterkninger: Forlenget pressylinder, automatisk smøring av pressplate, forsterket materiale i presskammer, pressplate, saxstål, stempelstang og utkastarm.

Nyhet: Stillestående hydraulikk for et behagelig arbeidsmiljø med lavt lydnivå.

Den robuste brikettpressen BRICKMAN 1200C er utviklet for å håndtere store volumer emballasje. En innovativ patentert syklonteknikk gir mindre bruk av energi og redusert oljevolum i tankene. Bl.a. blir modeller mindre plasskrevende og enklere å transportere. Dette reduserer transportkostnader og muliggjør installasjoner i mindre plasskrevende miljøer.

Kapasitet: 1100 kg kartong pr time.

Innmatingsbeholder: 2m<sup>3</sup>. RAL 2001.

Kompakt maskindesign takket være sykklon, basert på patentert teknikk som gir merkbart mindre aggregat og redusert oljevolum i tanken. Dette gjør Brickman 1200C mer kompakt og dermed lettere å transportere og plassere.

Helautomatisk løsning.

### Tilbehør:

Ulike typer utkastarm, startsystem- også med fotocelle, lydabsorberende plater, oljevarmer og kjøling.

### ORWAK BRICKMAN 1200C ER OPTIMERT FOR:

#### PAPIR

+ Papp

#### Kapasitet:

Inntil 1100 kg/t

#### PLAST

+ PET-flasker

Inntil 900 kg/t

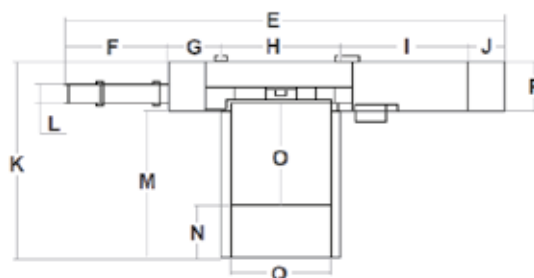
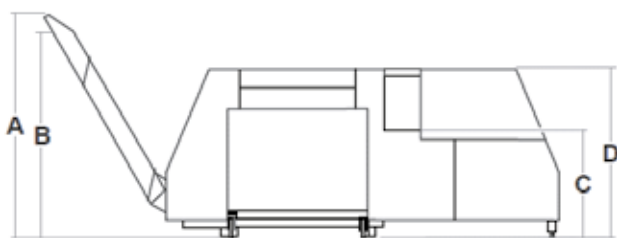

### Orwak Brickman 1200C

Varenr	Mål mm H(A) x B(E) x D(K)	Presskraft (t/kN)	Innkaståpning B x D mm	Ballstørrelse B x D x H mm	Lydnivå	Gul- v plass	Motor	Vekt kg	Strømforsyning
OW1200C	2470 x 5715 x 2560	25/250	1300x1900	200x200x100-300	65 db (A)	13.87 m <sup>2</sup>	11 kW, 24 V	3800	400 V 3-fas, 50Hz* Sikring 40A (treg)

\*Skaffes også med andre driftsspenninger

# Orwak Brickman 2000C

For ekstra store mengder kartong og PET-flasker

- Komprimerer avfallet til briketter
- Patentert syklonteknikk
- Stillegående hydraulikk
- Kostnadseffektiv
- Volumreduksjon på inntil 20:1
- Enkel plassering innendørs
- Åpent innkast



Brickman 2000C er konstruert for krevende miljøer med ekstra forsterkninger: Forlenget press sylinder, automatisk smøring av pressplate, forsterket materiale i presskammer, pressplate, saxstål, stempelstang og utkastarm.

Nyhet: Stillegående hydraulikk for et behagelig arbeidsmiljø med lavt lydnivå.

Den robuste brikettpressen BRICKMAN 2000C er utviklet for å håndtere store volumer emballasje. En innovativ patentert syklonteknikk gir mindre bruk av energi og redusert oljevolum i tankene. Bl.a. blir modelle mindre plasskrevende og enklere å transportere. Dette reduserer transportkostnader og muliggjør installasjoner i mindre plasskrevende miljøer. Kapasitet: 1500 kg kartong pr time.

Innmatingsbeholder: 2m<sup>3</sup>. RAL 2001.

Kompakt maskindesign takket være syklon, basert på patentert teknikk som gir merkbart mindre aggregat og redusert oljevolum i tanken. Dette gjør Brickman 2000C mer kompakt og dermed lettere å transportere og plassere.

Helautomatisk løsning.

## Tilbehør:

Ulike typer utkastarm, startsystem- også med fotocelle, lydabsorberende plater, oljevermer og kjøling.

## ORWAK BRICKMAN 1200C ER OPTIMERT FOR:

### PAPIR

+ Papp

### Kapasitet:

Inntil 1500 kg/t

### PLAST

+ PET-flasker

Inntil 12500 kg/t

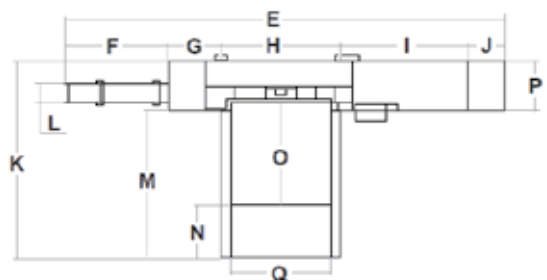
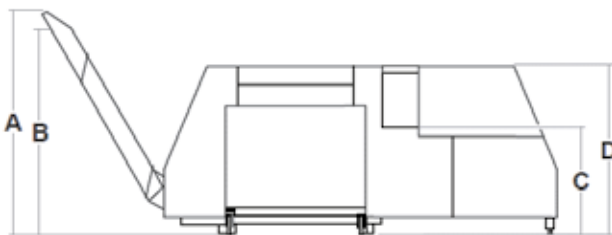

## Orwak Brickman 2000C

Varenr	Mål mm H(A) x B(E) x D(K)	Presskraft (t/kN)	Innkaståpning B x D mm	Ballstørrelse B x D x H mm	Lydnivå	Gul- v plass	Motor	Vekt kg	Strømforsyning
OW2000C	2470 x 5715 x 2560	25/250	1300x1900	200x200x100-300	65 db (A)	15,3 m <sup>2</sup>	18,5 kW, 24 V	3500	400 V 3-fas, 50Hz* Sikring 40A (treg)

\*Skaffes også med andre driftsspenninger

# Båndruller

## VG Båndruller for godssikring, pallestropping og bunting

- Høykvalitetsbånd
- God dynamisk styrke
- Ulike tykkelser og bruddstyrker

*Til emballasjepresser for papp og plast anbefaler vi VG bånd til pallestropping og bunting. Vi fører høykvalitetsbånd - "sterke som stål!"*



Våre VG høykvalitetsbånd og benyttes til alle typer godssikring, pallestropping og bunting. Båndene er i kraftig polyesterfiber og er av høy kvalitet. Værbestandige og ingen korrosjon. God dynamisk styrke og de er lette å jobbe med.

VG båndene føres i forskjellige tykkelser og bruddstyrker.

Til bunting av papp og papir anbefaler vi i de fleste tilfeller styrke VG13 og VG13 HD. Til mykplast VG13 HD og 19 HD. Til hardplast VG19 HD.

VG båndruller til en kvalitet du kan stole på.

Leveres i kartong á 6 stk.











VG Båndruller	VG13	VG13 HD	VG19 HD
Varenummer	EM 17001	EM 17002	EM 17003
Materiale	Papp/Papir	Mykplast	Hard-/Mykplast
Styrke i kg	170	205	318
Meter pr. rull	250	175	125



# Presseoversikt

Markedets bredeste sortiment på emballasjepresser og maskiner til komprimering og

Det er mulig å benytte emballasjepresser til flere typer avfallsfraksjoner enn det som er oppgitt i tabellen under. Ta kontakt med oss for ytterligere informasjon.

Presstype	ELEKTROMEKANISKE		HYDRAULISKE						
	Enviropac		Orwak Compact					Orwak 3220	Orwak 3500
									
FRONTMATET									
Modell	E-03	E-08	3075	3110	3115	3120	3150	3220	3500
Ballvekt, alle data er vektet inntil oppgitt kg.	180-250	250-300	70	50-70	60-85	100-130	150-190	250	500
Presskraft (t) HP/LP	16	18	4/3	4	6	6/4	8/5	18	50
Mål HxBxD (mm)	1990x1870x860	1990x2300x960	2350x920x717	1990x866x680	1990x940x790	2245x1187x930	2546x1366x1000	2000x1651x955	3225x1765x1140
Ballstr. BxDxH (mm)	1200x700x1000	1550x740x1000	700x500x700	700x500x600	800x600x600	1000x700x800	1000x800x1000	1200x710x850	1100x850x1240
Innkaståpning BxH (mm)	1120x550	1510x680	704x565	704x458	800x460	1000x460	1003x460	1200x440	1240x575
Syklustid (sek)	45	45	40	33	33	33	40	16	45
Egenvekt (kg)	1172	1405	277	254	380	580	720	1131	2010
Strømforsyning	3x230/400V 50 Hz 32/16A	3x230/400V 50 Hz 32/16A	1-fase 230V 50Hz/ 10A	1-fase 230V 50Hz/ 10A	1-fase 230V 50Hz/ 10A	1-fase 230V 50Hz/ 10A	1-fase 230V 50Hz/ 10A	3x230/400V 50Hz 32/16A	3-fas 3x400V 50Hz 32A
Motor (kW)	4	4	1,1	1,1	1,1	1,1	1,1	4	7,5
Gulvplass	1,6 m <sup>2</sup>	2,1 m <sup>2</sup>	0,67 m <sup>2</sup>	0,6 m <sup>2</sup>	0,75 m <sup>2</sup>	1,1 m <sup>2</sup>	1,37 m <sup>2</sup>	1,58 m <sup>2</sup>	2 m <sup>2</sup>
Standard farge	RAL 5003	RAL 5003	RAL 2001	RAL 2001	RAL 2001	RAL 2001	RAL2001	RAL 2001	RAL 2001
Avfallsmateriale									
Papp/kartong									
Mykplast									
Metallbokser									
Restavfall									
Aluminiumsbokser									
PET									
Farlig avfall									

■ = Perfekt løsning

■ = Kan benyttes, men bedre alternativ finnes





□ = Bør ikke benyttes



# Presseoversikt

Markedets bredeste sortiment på emballasjepresser og maskiner til komprimering og

Det er mulig å benytte emballasjepresser til flere typer avfallsfraksjoner enn det som er oppgitt i tabellen under. Ta kontakt med oss for ytterligere informasjon.

TOPPMATET	HYDRAULISKE SPESIALPRESSER				
	Orwak Flex				
					
Modell	4240	4360	5010-E	5030	5030-N HD
Ballvekt, alle data er vektet inntil oppgitt kg.	240 L	360 L		Plastsekker eller stålkar	
Presskraft (t)	1,5	1,5	3	3	3
Mål HxBxD (mm)	2275x750x920	2275x950x980	2140x910x1110	1940x760x1045	2165x850x1290
Ballstr. BxDxH (mm)			700x500x700	Plastsekker eller stålkar	Fat
Innkaståpning BxH(D) (mm)			700x500	500/800	600x1000
Syklustid (sek)	29	29	36	36	36
Egenvekt (kg)	220	240	285	262	360
Strømforsyning	230V/10A	230V/10A	230V/10A	230V/10A	230V/10A
Motor					
Gulvplass					
Standard farge	RAL 2001	RAL 2001	RAL 2001	RAL 2001	RAL 2001
<b>Avfallsmateriale</b>					
Papp/kartong			■	■	
Mykplast			■	■	
Metallbokser			■	■	
Restavfall	■	■		■	
Aluminiumsbokser					
PET			■		
Farlig avfall					■

■ = Perfekt løsning

■ = Kan benyttes, men bedre alternativ finnes

□ = Bør ikke benyttes

## håndtering av avfall

Våre presser kan håndtere flere typer plast, isolasjonsmateriale, klær, plantebrett, mm.

BRICKMAN BRIKETTPRESSER			
			
<b>5031</b>	<b>300 Papp</b>	<b>1200K</b>	<b>2000K</b>
	Tetthet opp til 600 kg/m <sup>3</sup>	Tetthet opp til 400 kg/m <sup>3</sup>	Tetthet opp til 400 kg/m <sup>3</sup>
3	25	25	25
1940x785x1033	2770x3040x1440	2470x5710x2435	2470x6300x2430
500x500x700	80x80x100-300mm	200x200x100-300mm	200x200x100-300mm
500x500	600x950	1300x1900	1300x1900
36	NA		NA
285	1600	3800	4000
230V/10A	400 V 3.fas, 50 Hz* Sikring 25 A (treg)	400 V 3.fas, 50 Hz* Sikring 40 A (treg)	400 V 3.fas, 50 Hz* Sikring 40 A (treg)
	7,5 kW. Spenning 24 V	11 kW. Spenning 24 V	18,5 kW. Spenning 24 V
	4,38 m <sup>2</sup>		15,3 m <sup>2</sup>
RAL 2001	RAL 2001	RAL 2001	RAL 2001

\* Skaffes også med andre driftsspenninger

LAGER PÅ 10.000 m<sup>2</sup>

# Alt på ett sted - One stop shop

One stop shop for alt du trenger av utstyr til kildesortering og maskiner til komprimering og behandling av avfall.

One stop shop gir mer effektiv økonomistyring i prosjektene. Både bedre lønnsomhet og en tydeligere miljøprofil er kloke valg for å møte den nye sirkulærøkonomien.

Mange nyheter i 2023, både for et ryddig og effektiv utemiljø, skoler og undervisningsbygg, avfallsrommet, farlig avfall og sekker i resirkulert plast for optisk sortering.

Ta kontakt med oss for en uforpliktende avtale eller besøk oss i vårt showrom, som har Norges største utstilling på avfallsbeholdere!



Riktig utstyr  
gjenvinner verdier



[www.enviropac.no](http://www.enviropac.no)



# Notater

EnviroPac er også:

## Kundesenter og lager

Vi har korte leveringstider fra vårt lager syd for Oslo. Her føres et bredt vareutvalg av emballasjepresser og maskiner til komprimering. I tillegg containere og kildesorteringsløsninger i all verdens størrelser, farger og kombinasjoner.



## Service

Vår serviceavdeling sammen med våre partnere dekker hele landet. Vi tilbyr assistanse, utfører installasjon, tar periodisk service på anleggene og er hos våre kunder på kort varsel. En vedlikeholdsavtale med oss vil over tid gi lavere driftskostnader og lengre levetid på maskinen. I avtalen kan det inngå 24 timers telefonvakt og serviceassistanse.

 **EnviroPac**<sup>®</sup>

PART OF **SULO** GROUP

### Webløsning med web shop

Fra våre produksider kan du sende forespørsel på produkter og løsninger. Registrer ditt firma som kunde, og du kan handle med oss i webshop på utvalgte lagerførte varer. Du får også tilgang til innkjøpslister og salgshistorikk.

[enviropac.no](http://enviropac.no)



Vi er en del av SULO Group som er en av Europas ledende leverandører av maskiner, containere og utstyr til kildesortering og oppbevaring av avfall. I Norge har vi i tillegg til EnviroPac selskapene Euroteknikk AS og EnviroPac Utleie AS.

Vi sikrer din bedrift miljøvennlige og rasjonelle løsninger. En tydelig miljøprofil sammen med lønnsomhet er avgjørende for å kunne ta kloke valg og møte fremtidens utfordring innenfor sirkulærøkonomien.

Vår erfaring og kunnskap gir kildesortering med en rød tråd gjennom hele ditt prosjekt.

Salg & service i hele Skandinavia.

Ta kontakt med oss for en avtale/  
bestill vår hovedkatalog på:  
[info@enviropac.no](mailto:info@enviropac.no) - tel. 400 06 130